

Mobilní klimatizace Midea Comfee MPPB-14CRN7

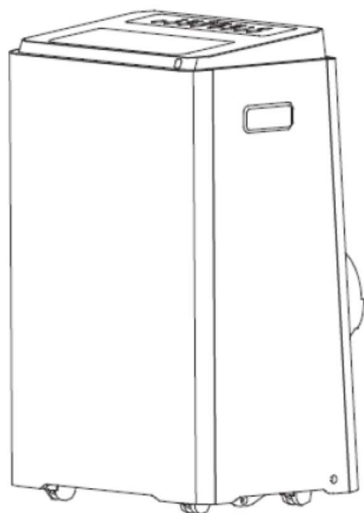

VAROVÁNÍ

- Každá osoba, která se zabývá opravami klimatizace nebo prací s chladicí kapalinou, by měla být držitelem platného certifikátu pro tyto práce podle předpisů v dané zemi.
- Při likvidaci obalu nebo přístroje, nezapomeňte na životní prostředí a zlikvidujte jej do příslušného odpadu.
- Přístroj by měl být skladován v dobře ventilovaném prostředí, kde velikost prostoru pokoje odpovídá požadavkům na provoz.
- Přístroj by měl být skladován tak, aby nedošlo k mechanickému poškození.
- Požadované ventilační otvory musí být vždy čisté a neucpané.
- Servis musí být prováděn pouze certifikovaným servisním střediskem podle doporučení výrobce.
- Pro odmrazování nebo čištění použijte nástroje a prostředky doporučené výrobcem.
- Neperforujte žádný z komponentů chladicího obvodu. Chladicí plyn může být bez zápachu.
- Údržbu a opravy, které vyžadují pomoc jiného kvalifikovaného personálu, musí být prováděny pod dohledem specialistů na používání hořlavých chladiv.









Před použitím přístroje si pečlivě přečtěte návod k použití.

Chladicí plyn R290 splňuje evropské směrnice o životním prostředí.

Toto zařízení obsahuje přibližně 0,28kg chladicího plynu R290.

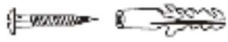
Přístroj by měl být nainstalován, provozován a uskladňován v dobře větrané místnosti o ploše minimálně 14 m².

Příslušenství

DÍLY:	NÁZEV SOUČÁSTKY:	POČET:
	Hadice na odpadní vzduch a adaptér B (plochá verze)	1 sada
	Adaptér B (okrouhlá verze) (*)	1 sada
	Adaptér na odpadní vzduch na stěnu A (*)	1 ks
	Hmoždinky a dřevěné šrouby (*)	4 ks
	Adaptér okna a kolíky	1 sada
	Pěnové těsnění	4 ks
	Dálkové ovládání a baterie (pouze pro modely s dálkovým ovládáním)	1 sada
	Drenážní hadice	1 ks

POZNÁMKA: Volitelné součástky (*) nejsou k dispozici u všech modelů. Obrázek dálkového ovládání slouží pouze k vysvětlení, skutečný tvar může být závislý od modelu, který jste zakoupili.

• Vlastnosti přístroje

- Funkce chlazení, odvlhčování a ventilace.
- Funkce Swing, spouští automatickou otočnou funkci. Pokud je automatická otočná funkce v provozu, můžete stisknutím tlačítka SWING zastavit vyfukovací lamely v požadovaném úhlu.
- Klimatizace je vybavena dálkovým ovládáním s LCD displejem, které lze bezpečně uložit na zadní stranu klimatizace.
- Rukojeti po obou stranách klimatizace jsou navrženy tak, aby usnadnily manipulaci s klimatizací
- Úchytky na zadní straně klimatizace umožňují bezpečné uložení napájecího kabelu čímž zamezují jeho poškození při přenášení klimatizace.
- Možnost filtrace vzduchu.

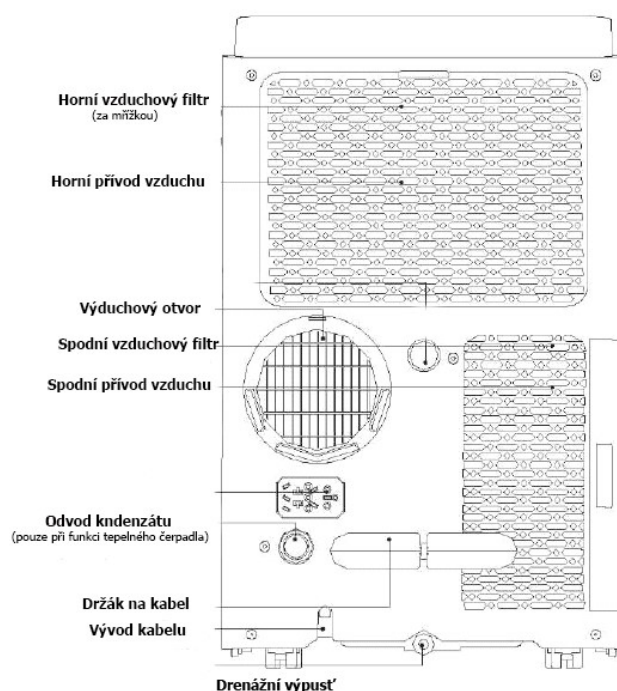
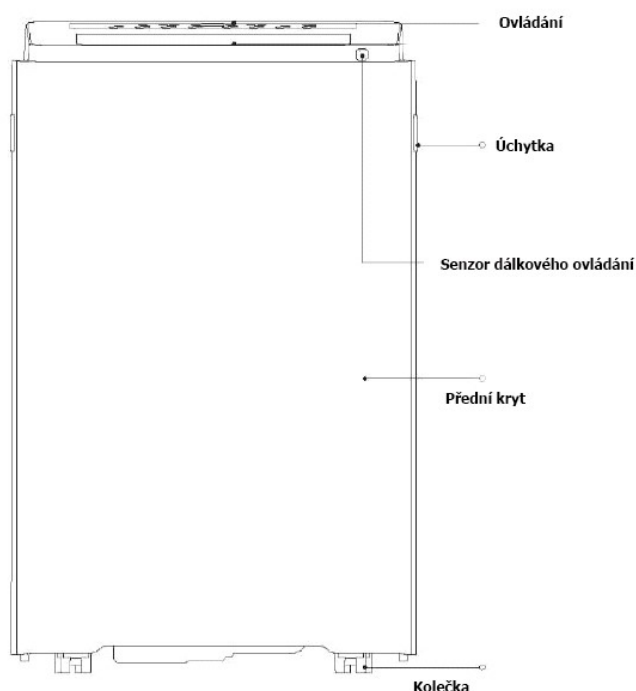

INSTALACE

- Při instalaci klimatizace dodržujte místní předpisy pro propojení sítě a ujistěte se, že je řádně uzemněna. Pokud máte jakékoliv dotazy ohledně elektrické instalace, postupujte podle pokynů výrobce a v případě potřeby požádejte profesionálního elektrikáře, aby jej nainstaloval.
 - Příklad umístěte na rovný a suchý povrch a umístěte jej minimálně 30cm od okolních objektů a zdí.
 - Po nainstalování klimatizace se ujistěte se, že napájecí zástrčka je neporušená a pevně zasunutá do elektrické zásuvky, a napájecí kabel umístěte tak, abyste zabránili zakopnutí či vytažení ze zásuvky.
 - Nevkládejte žádné předměty ke vstupu a výstupu vzduchu klimatizace. Vstup a výstup vzduchu nesmí nic zakrývat.
 - Při instalaci drenážních trubek zajistěte, aby drenážní trubky byly správně připojeny a aby nedošlo k deformaci nebo ohnutí.
 - Při nastavování lamel vzduchového vstupu s nimi manipulujte jemně, aby nedošlo k poškození.
 - Při manipulaci s klimatizací se ujistěte, že klimatizace je ve vzpřímené pozici.
 - Příklad musí být z dosahu benzínu, hořlavého plynu, sporáku a jiných zdrojů tepla.
 - Příklad nerozebírejte, neopravujte a neupravujte, jinak může dojít k poruše či poškození přístroje nebo dokonce k újmě na zdraví. Opravu zařízení musí vždy provádět autorizovaný servis.
 - Příklad neinstalujte ani neumísťujte do koupelny, nebo jiných vlhkých prostředí.
 - Když chcete přístroj vypnout, použijte vypínač, netahejte za kabel.
 - Na přístroj neumísťujte pití ani jiné tekutiny, aby se nevylily do přístroje.
 - V blízkosti klimatizace nepoužívejte insekticidní spreje nebo jiné hořlavé látky.
 - Neotírejte ani neumývejte klimatizace chemickými rozpouštědly, jako je benzín a alkohol. Když chcete klimatizace vyčistit, vypojte ji ze zdroje napájení a vyčistěte ji vlhkým hadříkem. Pokud je přístroj hodně špinavý, použijte jemný čisticí prostředek.
 - Tento přístroj může být používán dětmi od 8 let a osobami se sníženými fyzickými, smyslovými nebo duševními schopnostmi, pokud jim byl poskytnut dohled osobou za ně zodpovědnou ohledně používání spotřebiče bezpečným způsobem a porozuměl riziku, které hrozí.
1. Zajistěte, aby si děti s přístrojem nehrály.

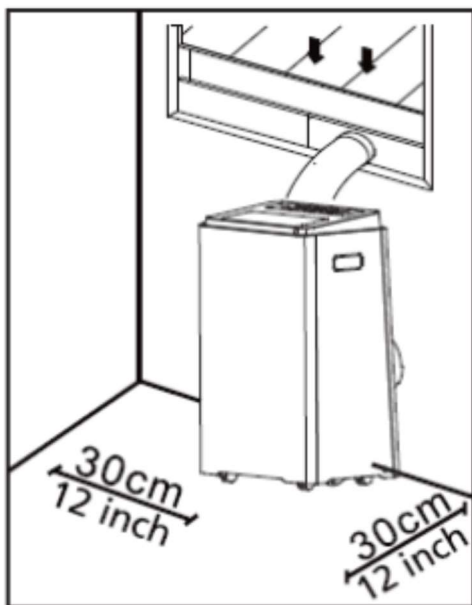

Instalace

VAROVÁNÍ

Před použitím klimatizace ji nechte minimálně 2h ve vzpřímené pozici.

Klimatizaci můžete libovolně přesouvat po pokoji. Při přesouvání se však ujistěte, že klimatizace je ve vzpřímené pozici a klimatizace je umístěna na rovném povrchu. Příklad neinstalujte ani neumísťujte do koupelny, nebo jiných vlhkých prostředí.



1.1. Na trubku nasadíte adaptér dle potřeby. Připevněte výdechovou hadici.

1.2. Nainstalujte těsnění okna (Air Block – volitelné příslušenství)

1.3. Trubicí natáhněte k oknu a vložte do otvoru těsnění Air Block.

1.4. Instalace těla přístroje

Klimatizaci s nainstalovanou trubicí umístěte před okno, tak aby byla minimálně 30 cm od zdi a okolních předmětů.

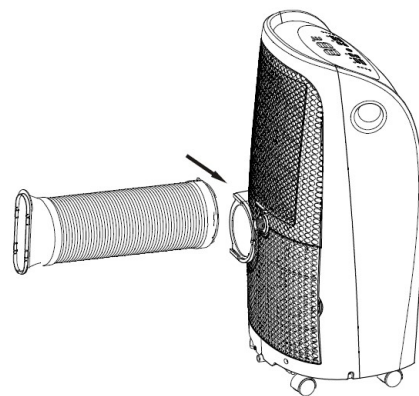

Poznámka

- Trubice nesmí být zkřivená nebo být přetočená (více než 45°). Trubice nesmí být ničím ucpaná.



Důležité upozornění

Výfuková trubice by měla být udržována co nejkratší. Délka závisí na typu klimatizace, obvykle to bývá max. 1,5m. Nepoužívejte prodlužující trubice nebo jiné trubice, může dojít k poškození přístroje.

Odtok vody

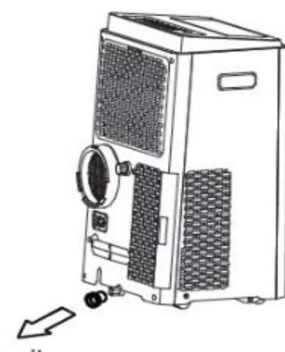
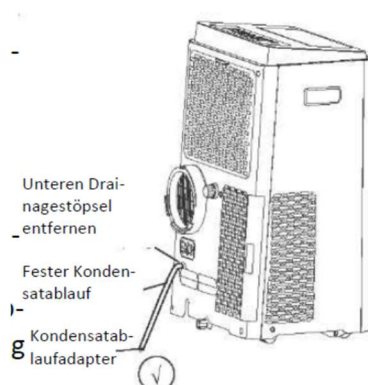
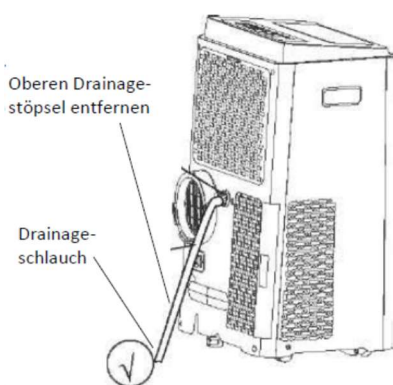

U režimů k odstraňování vlhkosti odstraňte zátku otvoru pro odtok kondenzátu na zadní straně přístroje, připojte k adaptéru pro výtok kondenzátu (hadice).

U modelů bez přípojky připojte odtokovou hadici přímo na otvor. Umístěte druhý konec hadice přímo na odtok ve vaší podlaze.

Pokud dosáhne stav vody v podlahové vaně určitou hladinu, vydá přístroj 8 pípavých zvuků a na displeji se objeví "P1". Proces klimatizace/Proces odstraňování vlhkosti se okamžitě zastaví. Motor ventilátoru však běží dále (je to běžné).

Pohybuje klimatizačním přístrojem opatrně na místo, kde můžete odstranit drenážní zátku a nechat odtéct vodu.

Zapněte opět přístroj a zobrazení P1 zmizí.

Pokud chyba i nadále přetrvává, zavolejte do zákaznického servisu.

POZNÁMKA: Před použitím jednotky nezapomeňte znovu připojit odtokovou zátku kondenzátu.

Čištění přístroje

UPOZORNĚNÍ:

Před čištěním a údržbou přístroj vždy odpojte ze zásuvky. K čištění přístroje nepoužívejte hořlavé kapaliny ani jiné chemické látky. Přístroj čistěte vlhkým hadříkem, který nepouští vlákna, a jemným čisticím prostředkem. Zařízení vysušte hadříkem, který nepouští chlupy. Přístroj neumývejte pod tekoucí vodou.

Čištění vzduchového filtru

Horní filtr
(vyjímatelný)

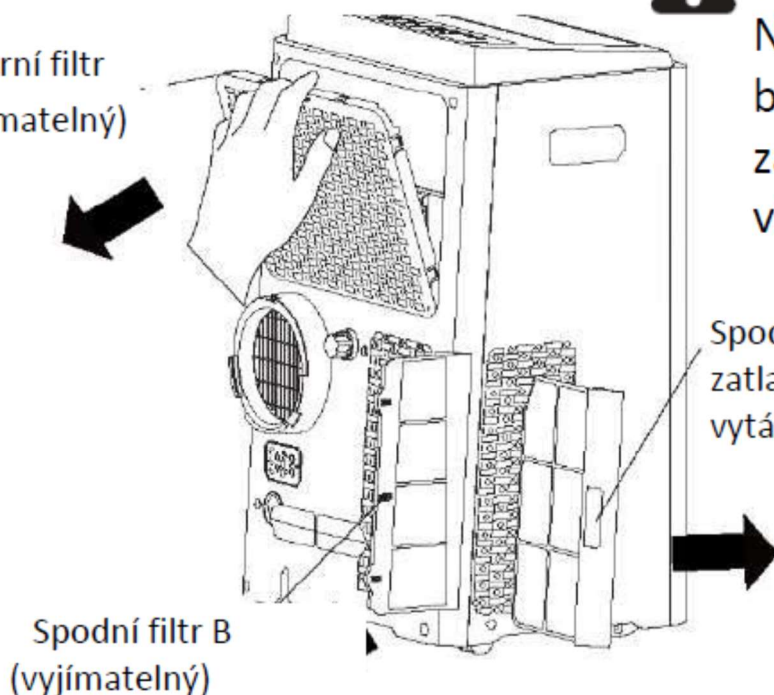

Spodní filtr B
(vyjímatelný)



UPOZORNĚNÍ:
NEPOUŽÍVEJTE přístroj bez filtru. Nečistoty zařízení by mohlo ucpat vlákna.

Spodní filtr A (jemně
zatlačte mřížku dolů a
vytáhněte vzduchový filtr)

Vypněte přístroj a vytáhněte síťovou zástrčku. Vyměňte filtr z přístroje. Omyjte ho teplou vodou. Můžete použít jemný mycí prostředek nebo přípravek určený k čištění povrchu klimatizace.

Nepoužívejte zařízení, pokud byl během čištění poškozen napájecí kabel. Poškozený síťový kabel musí vyměnit výrobce. Pro optimální výkon by vzduchové filtry měly být čištěny každé dva týdny.

Jakmile se rozsvítí kontrolka P1, měla by být vyprázdněna sběrná nádoba kondenzátu.

Uskladnění

Nepoužívané zařízení skladujte tak, aby se zabránilo tvorbě plísní. Před uskladněním vypusťte všechnu přebytečnou vodu a v režimu FAN nechte jednotku vyschnout v teplé místnosti po dobu 12 hodin, aby se zabránilo plísní. Před uskladněním vyměňte vzduchové filtry pro suchý a čistý vzduch. Vyměňte baterie z dálkového ovladače. Přístroj skladujte na chladném, tmavém místě. Přímé sluneční světlo a extrémní teplo zkracují životnost přístroje.

Ovládání přístroje

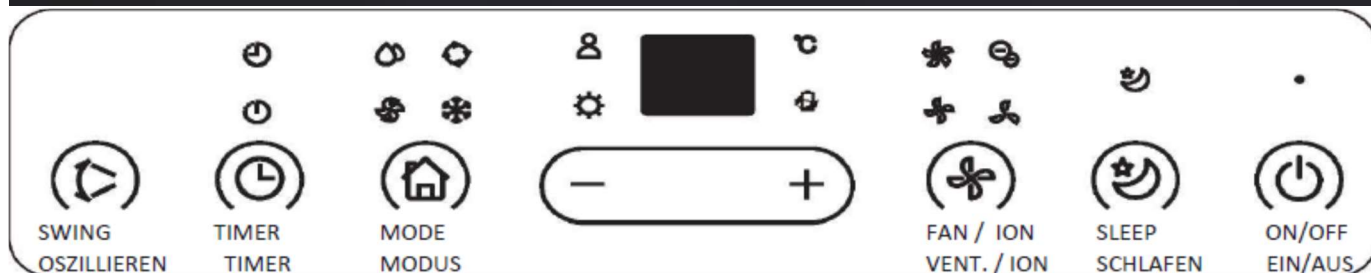

1. Tlačítko SWING

(Pouze u modelů s automatickou otočnou funkcí)

Spouští automatickou otočnou funkci. Pokud je automatická otočná funkce v provozu, můžete stisknutím tlačítka SWING zastavit vyfukovací lamely v požadovaném úhlu.

2. Tlačítko TIMER

Používá se k tomu, aby se nastavila doba spuštění AUTO ON a doba zastavení AUTO OFF v spojení s tlačítky + a -. Vždy podle nastavení svítí kontrolní lampy Timer Zap/Vyp na displeji.

3. Tlačítko MODE

Tlačítkem lze zvolit požadovaný provozní režim. Po každém stisknutí tlačítka se zvolí režim v následujícím pořadí AUTOMATIKA, CHLAZENÍ, SUŠENÍ a VENTILACE.

4. Tlačítka NAHORU (+) a DOLŮ (-)

Slouží k přizpůsobení (zvyšování / snižování) nastavení teploty (1°C/-16,67°C kroky) v rozsahu od 17°C (62°F) do 30°C (86°F) nebo k nastavení TIMER v rozsahu od 0 – 24 hodin.

UPOZORNĚNÍ: Displej může zobrazovat teplotu v stupních Celsia nebo Fahrenheita. K přestavení teplotní stupnice stiskněte a podržte současně stisknutá tlačítka NAHORU a DOLŮ po dobu 3 sekund.

5. Tlačítko FAN/ION (funkce ION je volitelná)

Nastavuje rychlost ventilátoru. Pomocí tohoto tlačítka se ovládá rychlost ventilátorů ve čtyřech stupních: NÍZKÝ, STŘEDNÍ, VYSOKÝ a AUTOMATIKA.

Rozsvítí se příslušná kontrolní lampy pro rychlost ventilátoru, mimo nastavení AUTOMATIKA. Pokud se zvolí nastavení AUTOMATIKA, nerozsvítí se žádná kontrolní lampy ventilátoru.

UPOZORNĚNÍ: Podržte stisknuté tlačítko déle než 3 sekundy, abyste aktivovali funkci ionizátoru. Ionizátor se nabije a pomáhá odstraňovat pyl a nečistoty ze vzduchu a zadržování ve vzduchovém filtru. Stiskněte opět tlačítko na 3 sekundy, abyste znovu zapnuli funkci ionizátoru.

6. Tlačítko SLEEP

Když je funkce SLEEP zapnuta, nastavená teplota se zvýší o 1 °C / 2 °F (nebo 1 °F) za 30 minut. Nastavená teplota pak opět vzroste o 1 °C / 2 °F (nebo 1 °F) po dalších 30 minutách. Tato nová teplota se udržuje po dobu 7 hodin, než se

system vrátí na původně zvolenou teplotu. Tím se režim spánku ukončí a systém pokračuje v práci s původním nastavením.

POZNÁMKA: Tato funkce není k dispozici v režimech VENTILACE a DRY.

7. Tlačítko ZAP/VYP

Zapíná a vypíná přístroj.

LED displej

Zobrazuje teplotu v "°C" nebo "°F" a nastavení TIMER.

V režimech SUŠENÍ a VENTILACE se zobrazuje teplota místnosti.

POKYNY PRO OBSLUHU

Kódy chyb a ochranné kódy:

E1- Chyba senzoru teploty - Vypojte a opět zapojte přístroj. Pokud chyba i nadále přetrvává, zavolejte zákaznický servis.

E2- Chyba senzoru teploty odpařovacího zařízení - Vypojte a opět zapojte přístroj. Pokud chyba i nadále přetrvává, zavolejte zákaznický servis.

E3- Chyba senzoru teploty kondenzátoru - Vypojte a opět zapojte přístroj. Pokud chyba i nadále přetrvává, zavolejte zákaznický servis.

E4- Chyba obslužného panelu - Vypojte a opět zapojte přístroj. Pokud chyba i nadále přetrvává, zavolejte zákaznický servis.

E0- Chybná funkce v přístroji -- Vypojte a opět zapojte přístroj. Pokud chyba i nadále přetrvává, zavolejte zákaznický servis.

P1- Podlahová vana plná – Připojte odtokovou hadici a nechte odtéct nahromaděnou vodu. Pokud chyba dále přetrvává, zavolejte zákaznický servis.

Pokyny pro obsluhu

Režim CHLAZENÍ

- Podržte stlačené tlačítko "MODE", dokud se nerozsvítí kontrolní lampa "COOL".
- Stiskněte nastavovací tlačítka "+" nebo "-", abyste zvolili požadovanou teplotu místnosti. Teplotu lze předvolit v rozsahu mezi 17°C - 30°C/62°F - 86°F).
- Stiskněte tlačítko FAN, abyste nastavili rychlost ventilátoru.

Režim ODVLHČOVÁNÍ

- Podržte stisknuté tlačítko "MODE", dokud se nerozsvítí kontrolní lampa "DRY".
- V tomto režimu nelze změnit rychlost ventilátoru a teplotu. Motor ventilátoru pracuje s nízkou rychlostí.
- Okna a dveře musí být zavřeny, aby se dosáhly co možná nejlepší účinky odstraňování vlhkosti.
- Nevysouvejte hadici na odpadní vzduch z okna.

Režim AUTOMATIKA

- Když se nachází klimatizační přístroj v automatickém režimu, řídí se chlazení, topení (nejen u pouze chladicích modelů) a ventilátor v závislosti od hodnoty nastavení teploty a teploty místnosti automaticky.
- Klimatizační přístroj reguluje automaticky teplotu místnosti o předvolenou hodnotu teploty, kterou jste nastavili.
- V režimu AUTOMATIKA nelze nastavit rychlost ventilátoru.

Režim VENTILACE

- Podržte stisknuté tlačítko "MODE", dokud se nerozsvítí kontrolní lampa "FAN".
- Stiskněte tlačítko FAN, abyste nastavili rychlost ventilátoru. Teplotu nelze nastavit.
- Nevysouvejte hadici na odpadní vzduch z okna.

Režim TIMER

- Pokud je přístroj zapnutý, stiskněte nejdříve tlačítko TIMER, abyste aktivovali automatický vypínací program, kontrolní lampa TIMER OFF se rozsvítí. Stiskněte tlačítko + nebo -, abyste nastavili požadovaný vypínací čas. Stiskněte v průběhu 5 sekund ještě jednou tlačítko TIMER, aby se aktivoval automatický zapínací program. Kontrolní lampa TIMER ON se rozsvítí. Stiskněte tlačítko + nebo -, abyste nastavili požadovaný zapínací čas.
- Pokud je přístroj vypnutý, stiskněte tlačítko TIMER, abyste aktivovali automatický zapínací program, pak stiskněte tlačítko v průběhu 5 sekund ještě jednou, abyste aktivovali automatický vypínací program.

Stiskněte nebo podržte stisknuté tlačítko NAHORU nebo DOLŮ, abyste přestavili AUTOMATICKY čas, vždy o 0,5 hodiny pro prvních 10 hodin, pak o 1 hodinu až 24 hodin. Na displeji se zobrazuje zbylý čas do automatického spuštění.

TICHÝ režim (SLEEP)

Stlačte toto tlačítko a teplota se v prvních 30 minutách zvýší o (chladicí režim) nebo sníží (topný režim) o 1°C / 2°F . V následujících 30 minutách se teplota ještě jednou zvýší (chladicí režim) nebo sníží (topný režim) o 1°C / 2°F . Tato nová teplota se udržuje v následujících 7 hodinách, dokud se nenastaví opět původní předvolená teplota. Ukončí to tichý režim a přístroj začne opět pracovat s původními naprogramovanými hodnotami.

UPOZORNĚNÍ: Tato funkce není k dispozici v režimu VENTILÁTOR nebo SUŠENÍ.

Automatický restart (u některých modelů)

Pokud se přístroj nečekaně vypne kvůli přerušení dodávky proudu, spustí se přístroj s předvoleným nastavením ihned po obnovení dodávky elektrického proudu.

Počkejte před opětovným uvedením do provozu 3 minuty

Pokud byl přístroj vypnutý, nemůže se během 3 minut uvést opětovně do provozu. Slouží to k ochraně přístroje. Přístroj se spustí automaticky po 3 minutách.

Přizpůsobení proudění vzduchu

Vyfukovací lamelu lze provozovat automaticky.

- **Automatické nastavení proudění vzduchu (obr. 4).**
 - Pokud se spustí přístroj, otevře se kompletně vyfukovací lamela. Stiskněte na obslužném panelu nebo dálkovém ovládní tlačítko SWING, abyste zapnuli automatickou funkci otáčení.
 - Nenastavujte lamely manuálně.
 - Vyfukovací lamela osciluje automaticky nahoru a dolů.



POKYNY PRO OBSLUHU

Kódy chyb a ochranné kódy:

E1- Chyba senzoru teploty - Vypojte a opět zapojte přístroj. Pokud chyba i nadále přetrvává, zavolejte zákaznický servis.

E2- Chyba senzoru teploty odpařovacího zařízení - Vypojte a opět zapojte přístroj. Pokud chyba i nadále přetrvává, zavolejte zákaznický servis.

E3- Chyba senzoru teploty kondenzátoru - Vypojte a opět zapojte přístroj. Pokud chyba i nadále přetrvává, zavolejte zákaznický servis.

E4- Chyba obslužného panelu - Vypojte a opět zapojte přístroj. Pokud chyba i nadále přetrvává, zavolejte zákaznický servis.

E0- Chybná funkce v přístroji -- Vypojte a opět zapojte přístroj. Pokud chyba i nadále přetrvává, zavolejte zákaznický servis.

P1- Podlahová vana plná – Připojte odtokovou hadici a nechte odtéct nahromaděnou vodu. Pokud chyba dále přetrvává, zavolejte zákaznický servis.

Řešení potíží

Klimatizaci neopravujte ani sami nerozebírejte. Opravy provedené nekvalifikovanou osobou můžou vést ke zrušení záruky a mohou způsobit zranění uživateli nebo poškození jejich majetku.

PROBLÉM	MOŽNÉ DŮVODY	NÁVRHY K ŘEŠENÍ
1. Příklad: Přístroj se po stisknutí tlačítka Zap/Vyp nespustí	- Na displeji se objeví P1	Vypusťte vodu z podlahové vany.
	- Teplota místnosti je nižší než předvolená teplota (chladicí režim).	Nastavte opět teplotu.
2. Není k dispozici dostatečný chlad	- Okna nebo dveře místnosti nejsou uzavřeny.	Uzavřete všechna okna a dveře.
	- V místnosti se nachází zdroje tepla.	Pokud je to možné, odstraňte zdroje tepla.
	- Ventilační hadice není připojena nebo je zablokována.	Připojte ventilační hadici a zkontrolujte její funkčnost.
	- Nastavená teplota je příliš vysoká.	Snižte předvolenou teplotu.
	- Vzduchový filtr je zanesen prachem.	Vyčistěte vzduchový filtr.
4. Hlasitý hluk nebo vibrace	- Podlaha není rovná nebo dostatečně plochá.	Položte přístroj pokud možno na rovný a plochý podklad.
5. Klokotavý zvuk	- Hluk pochází z přetékání chladicího prostředku v klimatizačním přístroji.	Je to běžné.

Pokud se dostaví problémy, které nejsou uvedeny v této tabulce, nebo řešení potíží nepomáhá, prosíme, kontaktujte profesionální servis.

Likvidace

LIKVIDACE: Nevyhazujte tento produkt do netříděného komunálního odpadu. Pro řízené zpracování odpadů tohoto druhu se vyžaduje oddělený sběr.

Likvidace zařízení s domovním odpadem je zakázána. Existují různé možnosti pro správnou likvidaci:

A) Obec zavedla systém sběru, ve kterém může být elektronický odpad pro uživatele bezplatně zlikvidován.

B) Výrobce odebírá staré zařízení zdarma uživateli.

C) Protože staré výrobky obsahují cenné suroviny, mohou být prodávány prodejcem kovového šrotu.

Likvidace divokého odpadu v lesích a pod širým nebem ohrožuje vaše zdraví, pokud do podzemních vod proniknou škodlivé látky a dostanou se do potravinového řetězce.



TECHNICKÁ DATA	
Model	MPPB-14CRN7
Napětí	220-240 V
Kmitočet	50 Hz
Chladicí výkon	13307 BTU/h 3900 W
Chladivo	R290/ 0,28 kg
Spotřeba	1080 W
Výkon	1890 W
Hlasitost (Hi/Mi/Lo)	52,5/51/50,4 dB(A)
Hmotnost Netto/Brutto	35/40 kg
Rozměry HxBxT	769x481x392 mm
Pojistka	16A
GWP Information	3

Další tipy

1. Přeprava spotřebičů obsahujících hořlavá chladiva: Dodržujte přepravní předpisy.

2. Označování zařízení: Dodržujte regionální předpisy.

3. Likvidace zařízení s hořlavými chladivy: Dodržujte regionální předpisy.

4. Skladování zařízení / vybavení:

Skladování zařízení musí být v souladu s pokyny výrobce.

5. Skladování baleného (neprodaného) nového vybavení:

Ochrana by měla být navržena tak, aby v případě mechanického poškození zařízení v obalu nemohlo dojít k úniku chladiva.

Maximální počet zařízení, která mohou být uložena společně, závisí na místních předpisech.

6. Informace o údržbě

1) Kontroly na místě

Před zahájením prací na systémech s hořlavými chladivy se vyžaduje bezpečnostní kontrola, aby se zajistilo minimalizování rizika vznícení. Při opravách chladicího systému je třeba před zahájením prací dodržovat následující bezpečnostní opatření.

2) Pracovní postup:

Práce by měly být prováděny podle kontrolovaných postupů, aby se minimalizovala rizika úniku hořlavých plynů nebo par.

3) Pracovní plocha:

Všichni pracovníci údržby a další osoby pracující na místním pracovišti musí být poučeni o typu práce, která má být provedena. Je třeba se vyhnout práci v uzavřených prostorech. Oblast kolem pracovního prostoru by měla být uzavřena. Ujistěte se, že podmínky na pracovišti umožňují bezpečnou práci s hořlavými materiály.

4) Zkontrolujte přítomnost chladiva:

Prostor musí být zkontrolován před a během práce vhodným alarmem chladiva, aby byl technik upozorněn na potenciálně hořlavou atmosféru. Ujistěte se, že použitý systém detekce úniku je vhodný pro hořlavá chladiva, tzn. pouze nejiskřivá, dostatečně utěsněná nebo jiskrově bezpečná zařízení.

5) Přítomnost hasicích přístrojů:

Pokud mají být prováděny práce na chladničkách nebo souvisejících částech, musí být k dispozici vhodné hasicí přístroje. V blízkosti pracovního prostoru nechte prášek nebo hasicí přístroj.

6) Zdroje zapalování:

Žádná osoba, která pracuje s chladicím systémem nebo jeho potrubím obsahujícím hořlavé chladivo nebo obsahující ho, nesmí používat žádné zdroje vznícení z důvodu nebezpečí požáru a výbuchu v místě opravy nebo demontáže, kde by mohlo dojít k uvolnění chladiva. Před zahájením prací by měl být pracovní prostor posouzen tak, aby bylo zajištěno, že neexistuje nebezpečí požáru ani nebezpečí vznícení.

7) Větraná místnost:

Před otevřením systému nebo prováděním prací se ujistěte, že je prostor venku nebo je dostatečně větraný. Během práce se ujistěte, že je zapnuté větrání. Ventilace by měla bezpečně rozptýlit jakékoli uvolněné chladivo a nejlépe jej rozptýlit do atmosféry.

8) Kontrola chladicí jednotky:

Pokud se mění elektrické komponenty, musí být vhodné pro daný účel a musí mít správné specifikace. Dodržujte vždy pokyny výrobce k údržbě a opravám. V případě pochybností kontaktujte technické oddělení výrobce.

Pro systémy s hořlavými chladivými platí následující kontroly:

Kapacita odpovídá objemu složek naplněných chladivem. Zkontrolujte, zda funguje ventilátor a vstupy a výstupy nejsou špatně umístěny. Pokud je použit nepřímý chladicí okruh, je třeba zkontrolovat přítomnost chladiva sekundárním okruhem. Označení zařízení musí být viditelné a čitelné. Nečitelné štítky a nápisy musí být opraveny.

Trubky a komponenty chladiva musí být instalovány v poloze, která nebude pravděpodobně vystavena korozivní látce. Pokud nejsou komponenty vyrobeny z nerezových materiálů nebo vhodně chráněny proti korozi.

9) Kontrola elektrických součástí

Oprava a údržba elektrických součástí musí zahrnovat počáteční bezpečnostní kontroly a postupy testování komponent. Pokud je zjištěna závada, která by mohla ohrozit bezpečnost, nezapínejte přístroj, dokud nebude závada odstraněna. Nelze-li závadu odstranit ihned, ale musí pokračovat provoz, mělo by být zajištěno uspokojivé přechodné řešení. Obsluha přístroje o tom musí být informována.

Počáteční bezpečnostní kontroly by měly zahrnovat:

Všechny kondenzátory musí být vybity: musí být provedeno bezpečným způsobem, aby se zabránilo možnému jiskření. Veškeré elektrické komponenty a elektroinstalace musí být během opravy, plnění a odvětrávání systému bez napětí. Musí být zajištěno nepřetržité uzemnění.

7. Opravy uzavřených součástí:

1) Při opravě zapečetěných součástí odpojte před vyjmutím krytů přístroj od elektrické energie. Pokud je během údržby bezpodmínečně nutné udržovat elektrické zařízení, měl by být v nejkritičtějším místě vždy k dispozici systém detekce úniku, aby se zabránilo potenciálně nebezpečné situaci.

2) Při práci na elektrických součástech musí být zajištěno, že nebude narušena úroveň ochrany zařízení. To zahrnuje poškození kabelů, nadměrný počet připojení, svorky, které neodpovídají původní specifikaci, poškození těsnění, nesprávnou instalaci kabelové průchodky atd.

Neohrožujte bezpečnost jednotky: Zajistěte, aby těsnění nebo těsnicí materiály byly správně namontovány, aby se zabránilo vniknutí hořlavých atmosfér. Náhradní díly musí odpovídat specifikacím výrobce. POZNÁMKA: Použití silikonových tmelů může inhibovat účinnost některých typů zařízení pro detekci úniku. Jiskrově bezpečné komponenty nemusí být před prací izolovány.

8. Oprava jiskrově bezpečných součástí: Nepoužívejte v obvodu trvalé indukční nebo kapacitní zátěže, aniž by bylo zajištěno, že to nepřekročí přípustné napětí a přípustný proud pro používané zařízení. Jiskrově bezpečné komponenty jsou jediné prvky, které lze použít v přítomnosti hořlavé atmosféry. Monitorovací a zkušební zařízení musí toto splňovat. Komponenty vyměňujte pouze za díly určené výrobcem. Jiné komponenty mohou zapálit uvolněné chladivo z úniku.

9. Zapojení:

Ujistěte se, že kabeláž není vystavena opotřebení, korozi, nadměrnému tlaku, vibracím, ostrým hranám nebo jiným nepříznivým podmínkám prostředí. Zkouška rovněž zohlední účinky stárnutí nebo stálých vibrací ze zdrojů, jako jsou kompresory nebo ventilátory.

10. Detekce hořlavých chladiv:

Při vyhledávání nebo detekci úniků chladiva by za žádných okolností neměly být použity žádné potenciální zdroje vznícení. Nesmí se používat halogenidový hořák (nebo jiný otevřený detektor plamene).

11. Metody detekce netěsností:

Následující postupy detekce úniku jsou považovány za přijatelné pro systémy s hořlavými chladivými. Detekce hořlavých

chladiv by měla používat elektronické detektory úniku. Jejich citlivost musí být dostatečná, v opačném případě je nutná kalibrace. (Kalibrace musí být provedena v oblasti bez chladiva). Ujistěte se, že detektor netěsností není potenciálním zdrojem zapálení a je vhodný pro použité chladivo. Zařízení pro detekci úniku musí být kalibrováno na procento LFL (dolní mez zapalování) použitého chladiva, s maximálním obsahem plynu 25%. Kapaliny pro detekci úniku jsou vhodné pro většinu chladiv, ale použití látek obsahujících chlor by mělo být vyloučeno, protože chlor může reagovat s chladivem a korodovat měděné trubky. Pokud je podezření na únik, musí být všechny otevřené plameny odstraněny / odstraněny. Pokud se zjistí, že je z chladiva vyžadováno pájení, musí být veškeré chladivo vypuštěno ze systému nebo izolováno v části systému, která je odstraněna netěsností (přes uzavírací ventily). Před a během procesu pájení musí být systémem proplachován dusík prostý kyslíku (OFN).

12. Odstranění a likvidace:

Pokud je nutný zásah do okruhu chladiva k provádění oprav nebo k jinému účelu, je třeba dodržovat obvyklé postupy. Kvůli hořlavosti je však nutná zvláštní opatrnost. Je třeba poznamenat následující postup:

Vypustíte chladivo;

Vypláchnutí okruhu inertním plynem;

Odvzdušnění;

Opláchněte znovu inertním plynem;

Otevřete okruh řezáním nebo pájením.

Náplň chladiva musí být uvolněna do vhodných nádob s chladivem. Chladicí okruh musí být propláchnut OFN, aby bylo zařízení bezpečné. Tento proces by se měl několikrát opakovat. K tomuto účelu nesmí být používán stlačený vzduch nebo kyslík.

Proplachování musí přerušit vakuu v systému pomocí OFN, pak pokračovat v naplňování plynem, dokud se nedosáhne pracovního tlaku, pak se odvzdušní do atmosféry a nakonec se vytvoří ve vakuu. Tento proces musí být opakován, dokud není v oběhu žádné chladivo. Při posledním naplnění OFN se systém nakonec přivede na atmosférický tlak, aby se práce mohla uskutečnit. Tento proces je naprosto zásadní před prováděním pájení na potrubí. Ujistěte se, že vývod vývěvy není v blízkosti zdrojů zapálení a že je zajištěna ventilace.

13. Proces plnění:

Kromě obvyklých postupů plnění je nutné dodržovat následující pokyny. Ujistěte se, že použití plnicího zařízení nekontaminuje různá chladiva. Hadice nebo potrubí by měly být co nejkratší, aby se minimalizovalo množství chladiva, které obsahují. Je obzvláště důležité zajistit, aby chladicí cyklus nebyl přeplněn. Před naplněním systému musí být testován pomocí OFN. Po naplnění musí být systém před uvedením do provozu znovu testován na netěsnosti. Před opuštěním dílny by měla být provedena nová zkouška těsnosti.

14. Vyřazení z provozu

Před provedením tohoto postupu je důležité, aby byl technik seznámen se zařízením a se všemi detaily. Všechna chladiva musí být bezpečně zlikvidována. Než tak učiníte, odeberte vzorek oleje a chladiva, pokud je nutná analýza před opětovným použitím regenerovaného chladiva. Pro vyřazení z provozu musí být k dispozici napájecí zdroj.

a) Seznamte se se zařízením a jeho obsluhou.

b) Elektricky izolujte systém.

c) Před zahájením práce se ujistěte, že je k dispozici zařízení pro manipulaci s nádobami s chladivem;

Že osobní ochranné prostředky jsou přítomny a používány správně; Že proces vymáhání je prováděn nebo pod dohledem kompetentní osoby; Že nádrže s chladivem a související zařízení splňují platné normy.

d) Je-li to možné, odstraňte chladivo.

e) Vytvořte vakuu, aby bylo možné chladivo odstranit ze všech částí systému.

f) Před zahájením odčerpání se ujistěte, že nádoba stojí na váze.

g) Spusťte regenerační stroj a pracujte podle pokynů výrobce.

h) Nádoby nepřepĺňujte. (Vyplňte pouze do 80%).

i) Nepřekračujte maximální provozní tlak nádoby, ani dočasně.

j) Pokud jsou nádoby řádně naplněny a proces je dokončen, ujistěte se, že nádoby a zařízení jsou okamžitě odstraněny z místa a všechny uzavírací ventily jsou uzavřeny.

k) Obnovené chladivo nesmí být před čištěním a testováním naplněno do jiného chladicího systému.

15. Značení

Zařízení musí být označeno jako vyřazené z provozu a chladivo bylo vypuštěno. Štítek musí být podepsán a podepsán. Ujistěte se, že nádoby jsou také označeny tak, aby obsahovaly hořlavé chladivo.

16. Ekologická likvidace:

Pokud odčerpáte chladivo ze systému pro servis nebo odstavení, musí být celé chladivo řádně odstraněno. K vypouštění používejte pouze vhodné nádoby pro chladivo. Zajistěte dostatečný počet nádob. Všechny nádoby musí splňovat požadavky (tj. Speciální lahve pro regeneraci chladiva) a musí být označeny typem chladiva. Nádoby musí být vybaveny přetlakovým ventilem a uzavíracími ventily v perfektním stavu. Prázdné nádoby pro chladivo jsou před vypuštěním odvzdušněny a pokud možno chlazeny.

Rekuperační jednotka chladiva musí být v dobrém stavu a s pokyny pro správnou manipulaci a vhodná pro zpětné získávání hořlavých chladiv. Kalibrované váhy musí být navíc k dispozici v perfektním stavu. Hadice musí být v dobrém stavu a musí být opatřeny odpojitelnými spojkami bez netěsností. Před použitím zařízení pro obnovu je nutné zkontrolovat, zda je funkce-schopný a řádně udržovaný, a související elektrické komponenty jsou hermeticky uzavřené proto, aby se zabránilo vznícení v případě uvolnění chladiva. V případě pochybností se obraťte na výrobce.

Odčerpané chladivo musí být zasláno dodavateli chladiva do správné sběrné nádrže spolu s certifikátem pro likvidaci odpadu. Nikdy nemíchejte různá chladiva do nádoby s chladivem. Pokud jsou kompresory nebo kompresorové oleje odstraněny, ujistěte se, že byly vyprázdněny na přijatelnou úroveň, aby se zajistilo, že v mazivu nezůstane žádná hořlavá koncentrace. Proces vyprazdňování musí být proveden před vrácením kompresoru dodavateli. Pro urychlení tohoto procesu může být použito pouze elektrické topení tělesa kompresoru. Při vypouštění oleje ze systému se musí provádět bezpečně.