

Záruka:

- 10 let na všechny polykarbonátové desky
- 15 let na všechny hliníkové profily



Vyrobeno v Německu



Schváleno!



Podrobný návod, krok za krokem s názornými obrázky!

Moduly

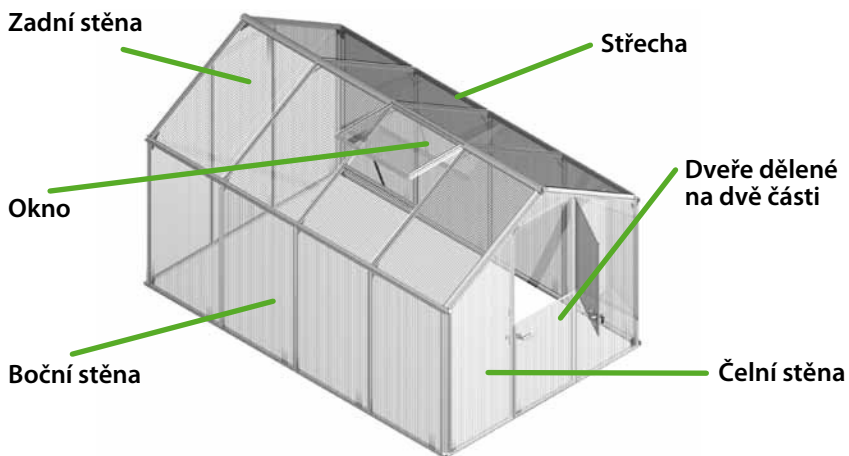

Přehled profilů

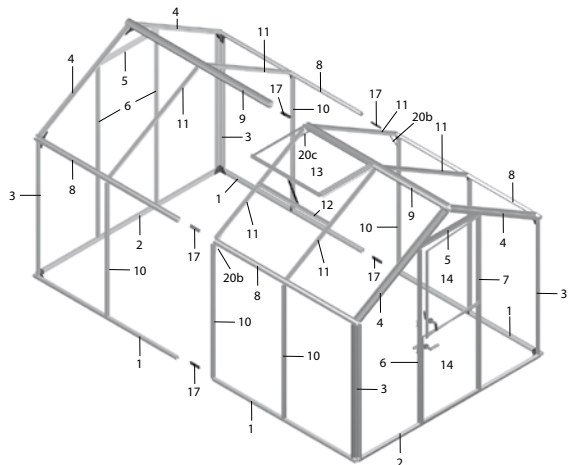

Rozpis a umístění polykarbonátových desek



Základy

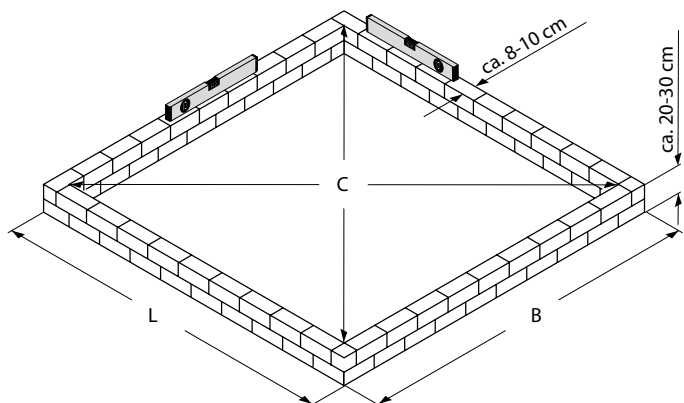

Typ	F2	F3	F4	F5	F6
	mm	mm	mm	mm	mm
L	1600	2340	3060	3800	4540
B	2330	2330	2330	2330	2330

Vážený zákazník,

stal jste se vlastníkem skleníku, který byl zkonstruován s velkou pečlivostí. Jeho hliníkové profily jsou díky speciálnímu výrobnímu postupu velmi stabilní a pevné. Montáž skleníku je velmi rychlá a snadná. Všestranné možnosti použití a promyšlený program příslušenství Vám poskytují prostor pro vlastní tvorbu.

Vyhrazujeme si právo změn v souvislosti s technickým vývojem výrobku, kdy může dojít k malým odchylkám v zobrazení a popisu.

Přejeme Vám mnoho radosti a úspěchu s Vaším novým skleníkem.

Pokyny k montáži:

Než začnete s montáží, přečtěte si celý návod a seznamte se s jednotlivými montážními celky a profily. Při montáži vám to hodně pomůže.

1. Zkontrolujte prosím na základě kusovníku obsah balení. Všimněte si dílů, které jsou již předmontované na profilech! Tyto díly vám usnadní montáž. Dejte pozor, aby nevyklouzly z profilů. Ostré hrany sraďte opatrně pilníkem.
2. Doporučujeme utahovat šrouby nejprve jen rukou, abyste případně mohli při montáži desek vzpěrami podle potřeby posunovat. Smontovaný skleník vyrovnejte vodováhou a teprve pak šrouby dotáhněte.
3. Doporučujeme, abyste skleník postavili na betonové (mrazuvzdorné) základy, případně na vyzděné základy, nebo abyste ho upevnili prostřednictvím našeho hliníkového základu (dodává se jako příslušenství), za pomoci úhelníku a zemní kotvy (dodává se také jako příslušenství).

Upozornění!

Doporučujeme, abyste při montáži používali ochranné rukavice. Montáž by měla probíhat na rovném terénu. Jako nářadí budete potřebovat vidlicový klíč nebo šestihranný klíč 10 mm. Může vám také pomoci řehtačka s ořechem 10 mm nebo šroubovák s akumulátorem (zde je potřeba dbát na nastavení správného krouticího momentu).

Dbejte na místní předpisy.

Při silném větru nebo bouři zavírejte okna a dveře. V zimě je třeba ze střechy shazovat sníh.

Seznam jednotlivých dílů (ponecháno s originálními názvy, **důležitá jsou čísla jednotlivých dílů**)

			Popis
1			Bodenprofil Seitenwand • Side wall floor profile section
2			Bodenprofil Front- u. Rückwand • Front and back wall floor profile section
3			Eckprofil • Corner profile section
4			Giebelprofil Dach • Roof gable profile section
5	a  b 		a) Querstrebe b) Türquerstrebe • a) Crossbeam b) Door crossbeam
6			Strebe Front- u. Rückwand • Front and back wall strut
7			Türscharnierstrebe • Door hinge strut
8			Regenrinne • Rainwater gutter
9			Firstprofil • Roof ridge profile section
10			Seitenstrebe • Side strut
11			Dachstrebe • Roof strut
12			Fensterquerstrebe • Window crossbeam
13			Fenster • Window
14	a  b 		a) Türteile b) Türdrückergarnitur • a) Door parts b) Door handle fitting
15			Bodeneckverbinder • Floor corner connector
16			Giebel- und Firstverbinder • Gable and roof ridge connector
17			Strebenverbinder • Strut connector
18 a			Strebenhalter gerade schwarz (ohne Nase) • Strut bracket straight, black (without nose)
18 b			Strebenhalter gerade weiß (mit Nase) • Strut bracket straight, white (with nose)
19 a			Strebenverbinder gebogen schwarz (ohne Nase) • Strut connector curved, black (without nose)
19 b			Strebenverbinder gebogen weiß (mit Nase) • Strut connector curved, white (with nose)

F2

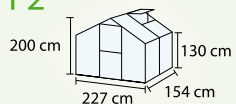

F3

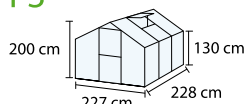

F4

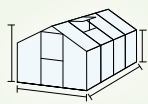

F5

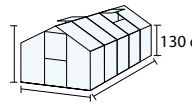



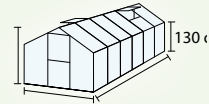

























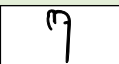

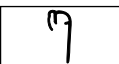

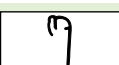





F6



Délka	Počet ks	Délka	Počet ks	Délka	Počet ks	Délka	Počet ks	Délka	Počet ks
1540	2	2280	2	1500	4	1500 2240	2 2	2240	4
2220	2	2220	2	2220	2	2220	2	2220	2
1260	4	1260	4	1260	4	1260	4	1260	4
1260	4	1260	4	1260	4	1260	4	1260	4
750	2	750	2	750	2	750	2	750	2
1680	3	1680	3	1680	3	1680	3	1680	3
1680	1	1680	1	1680	1	1680	1	1680	1
1540	2	2280	2	1500	4	1500 2240	2 2	2240	4
1540	1	2280	1	1500	2	1500 2240	1 1	2240	2
1260	2	1260	4	1260	6	1260	8	1260	10
1260	2	1260	4	1260	6	1260	8	1260	10
715	1	715	1	715	1	715	2	715	2
	1		1		1		2		2
	2		2		2		2		2
	4		4		4		4		4
	6		6		6		6		6
	-		-		5		5		5
	2		2		4		6		6
	6		8		8		10		12
	2		2		5		5		5
	3		6		6		9		12

Seznam jednotlivých dílů (ponecháno s originálními názvy, **důležitá jsou čísla jednotlivých dílů**)

20 a			a) Windverband (2 x rechts + 2 x links) • a) Transverse brace (2 x right + 2 x left)	
20 b			b) Seitenverbinder • b) Side connector	
20 c			c) Dachstrebenverbinder • c) Roof strut connector	
20 d			d) Zusatzverbinder • d) Additional connector	
21				Regenablauf grau (rechts + links = 1 Paar) • Rain run-off, gray (right + left = 1 pair)
22				Firstabdeckung grau • Ridge cover, gray
23				Türhalter-unten grau • Door holder below, gray
24				Unterlegscheibe Türmitte grau • Door middle underlay plate, gray
25				Clipprofil Dach unten (Regenrinne) • Roof clip profile section below (rainwater gutter)
26				Clipprofil Giebel • Clipprofil gavel • Gable clip profile section
27				Clipprofil Seite (Regenrinne) • Side clip profile section (rainwater gutter)
28				M6-Schraube • M6 bolt
29				Rhombusschraube • Rhombus bolt
30				Dachfensterschraube mit Schutzkappe • Rooflight bolts with protective cap
31				Mutter mit Flansch • Nut with flange
32				Fensteröffner manuell schwarz • Window opener manual, black
33				Schutzklappe klar • Protective cap, transparent
34				Schutzprofil Gummi • Rubber protective profile section

A
BL
BR
C
D
E
F
G

Desky



Rückseite mitte • Rear side middle
Rück- & Frontseite seitlich • Side rear & front side laterally
Rück- & Frontseite seitlich • Side rear & front side laterally
Front Spitz • Front tip
Türteile vormontiert • Door parts pre-assembled
Seite und Dach • Side and roof
Fenster vormontiert • Window pre-assembled
Fensterdachfeld • Window roof area

F2

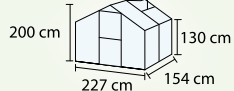

F3



F4



F5



F6

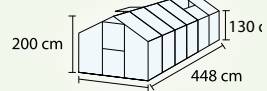

Délka	Počet ks	Délka	Počet ks	Délka	Počet ks	Délka	Počet ks	Délka	Počet ks
355	4	355	4	355	-	355	-	355	-
260	-	260	-	260	2	260	4	260	6
465	-	465	-	465	1	465	2	465	3
810	-	810	-	810	8	810	8	810	8
	4		4		4		4		4
	2		2		2		2		2
	1		1		1		1		1
	1		1		1		1		1
710	4	710	6	710	8	710	10	710	12
1260	4	1260	4	1260	4	1260	4	1260	4
1480	2	2220	2	2220	2	2220	2	2220	4
				710	2	710	4		
M6x10	62	M6x10	70	M6x10	74	M6x10	84	M6x10	92
RHx10	12	RHx10	12	RHx10	26	RHx10	34	RHx10	40
M6x70	2	M6x70	2	M6x70	2	M6x70	4	M6x70	4
M6	76	M6	84	M6	117	M6	137	M6	151
	-		-		15*		15*		15*
420	1	420	1	420	1	420	2	420	2
	41		4		4		4		4
	4		4		4		4		4
1915x730	1	1915x730	1	1915x730	1	1915x730	1	1915x730	1
1705x730	2	1705x730	2	1705x730	2	1705x730	2	1705x730	2
1705x730	2	1705x730	2	1705x730	2	1705x730	2	1705x730	2
225x730	1	225x730	1	225x730	1	225x730	1	225x730	1
835x730	2	835x730	2	835x730	2	835x730	2	835x730	2
1275x730	7	1275x730	11	1275x730	15	1275x730	18	1275x730	22
650x730	1	650x730	1	650x730	1	650x730	2	650x730	2
632x730	1	632x730	1	632x730	1	632x730	2	632x730	2

Montáž zemních profilů

Některé montážní díly jsou již na profilech předmontované. Průřez zemních profilů je u všech stran stejný - chcete-li je rozlišit, všimněte si jejich délek.

Pozor - zemní profil boční stěny, zemní profil přední a zadní stěny se musí navzájem překrývat!

A 1.

Spojování zemních bočních profilů (platí jen pro sestavy F4 až F6)

Zemní profily boční stěny (1), které jsou dvoudílné, se do sebe zasunou prostřednictvím spojky vzpěr (17), a pomocí matic (31) se k této spojce vzpěr pevně přišroubují. Doprostřed spojky vzpěr se nasadí držák bočních vzpěr (18a).

A 2.

Sesazení zemních profilů

Zemní rohový spoj (15) nasadíte na zemní profil boční stěny (1). Potom zemní profily přední a zadní stěny (2) nasuňte na rohový spoj tak, **až přilehnou k zemnímu profilu boční stěny (1)**.

Tip: Správně! Boční profil překrývá přední profil!

A 3.

Sešroubování zemních profilů 1 a 2

Zemní rohový spoj (15) sešroubujte s profily (1 a 2) ve všech čtyřech rozích za pomoci šroubů (28) a matic (31).

Tip: Špatně! Boční profil nepřekrývá přední profil.

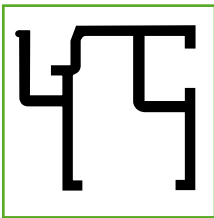

1. **Bodenprofil Seitenwand**
Side wall floor profile section

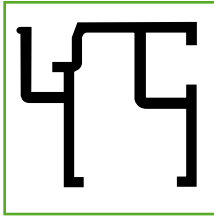

2. **Bodenprofil Front und Rückwand**
Floor profile section of front and back wall

A

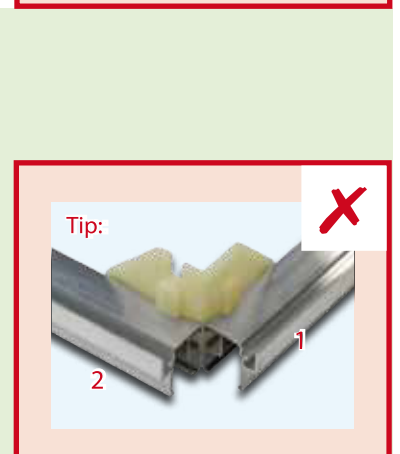
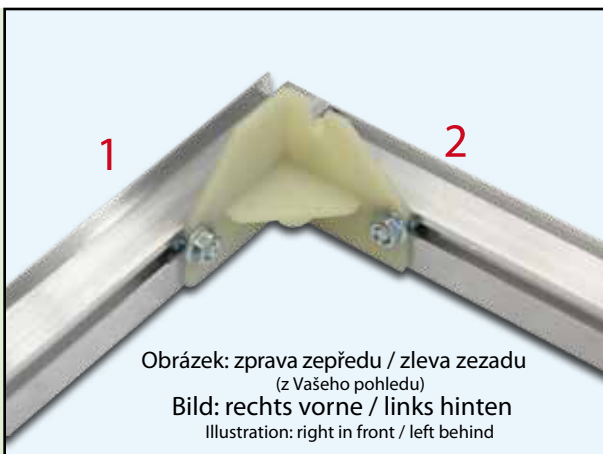
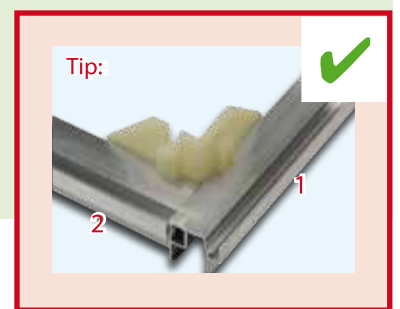
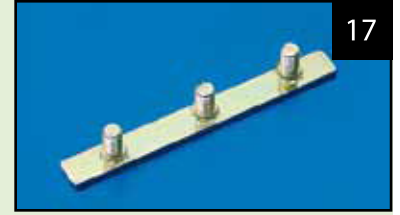
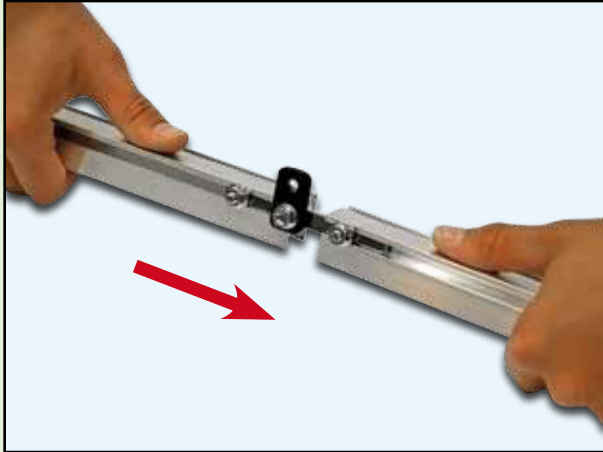
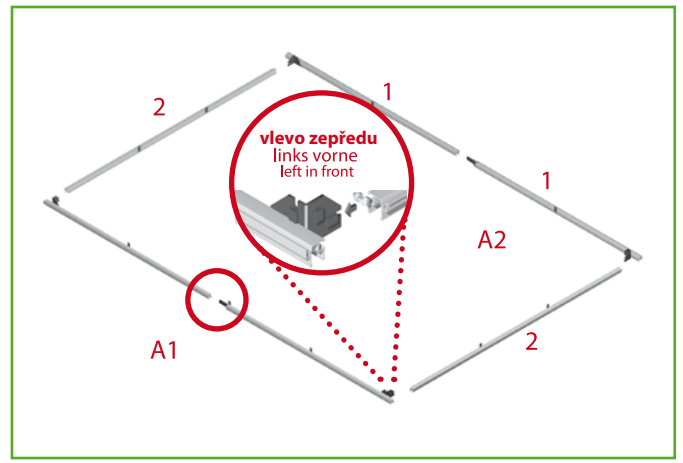

Montáž rohových a štítových profilů

Rohový profil (3) a štítový profil (4) jsou si navzájem velmi podobné. K jejich rozlišení vám pomůže, když se na ně podíváte na fotografiích, kde jsou červeně zakroužkované.

Některé montážní díly jsou již na profilech předmontované.

B 1.

Montáž rohového profilu

Rohový profil (3) se nasazuje na již namontovaný zemní rohový spoj (15), a přišroubuje se šrouby (28) a maticemi (31).

Tip: Šrouby spustíte do profilu svrchu.

B 2.

Spojení štítových profilů s hřebenem

Štítové profily (4) nasuňte do hřebenového spoje (16) až na doraz, a přišroubujte je.

Patka se zářezem pro hřebenový profil musí směřovat směrem dovnitř.

B 3.

Spojení rohového a hřebenového profilu

Štítový spoj (16) nasuňte na štítový profil (4) a přišroubujte ho. Potom štítový spoj (16) nasuňte na rohový profil (3) a přišroubujte ho za pomoci šroubů (28) a matic (31). Patka se zářezem pro hřebenový profil musí směřovat směrem dovnitř.

Tip: Při nasazování se ujistěte, že patka směřuje správným směrem.

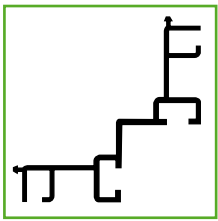

3. **Eckprofil**
Corner profile section

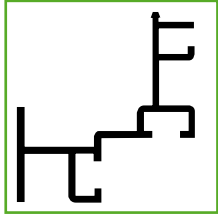

4. **Giebelprofil**
Gable profile section

B

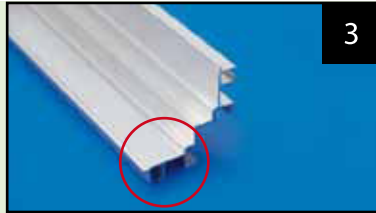
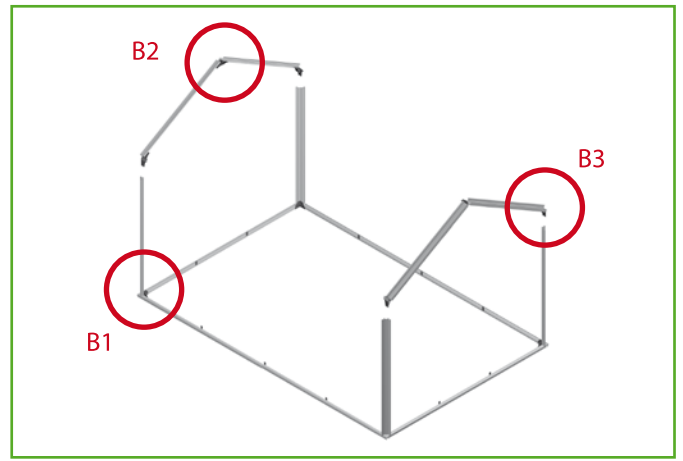

3



28

31

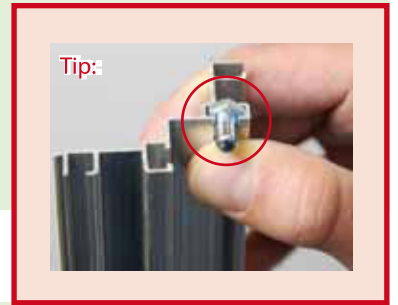

Tip:

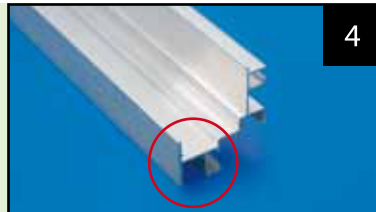
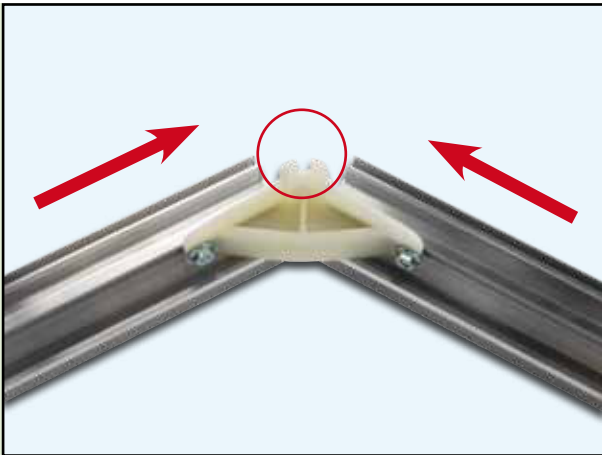

4



16



28

31



16



28

31



Tip:

Montáž zadní stěny

Nyní se rozhodněte, na které straně chcete mít vchod do skleníku.

Poté začněte s montáží zadní stěny.

Některé montážní díly jsou již na profilech předmontované.

C 1.

Montáž příčné vzpěry

Nasadte vodorovně příčnou vzpěru (5a), výstupek přitom musí směřovat zevnitř směrem ven, a vzpěru sešroubujte se štítovým profilem.

Šrouby (28) se do profilu nasunují od štítu a přitáhnou se matkami (31).

C 2.

Montáž vzpěry zadní stěny

Obě vzpěry zadní stěny (6), na kterých jsou předmontované držáky vzpěr (18b), sešroubujte volně dole se zemním profilem za pomoci šroubů (28) a matic (31).

Tip: zde je pohled z vnějšku na vzpěru zadní stěny.

C 3.

Spojení vzpěr

Příčnou vzpěru (5a) zevnitř pevně sešroubujte se vzpěrou zadní stěny (6).

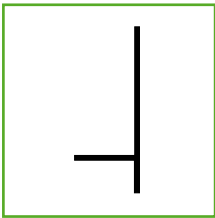

5a.
Querstrebe
Crossbeam

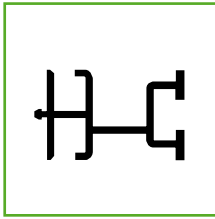

6.
Rückwandstrebe
Back wall strut

C

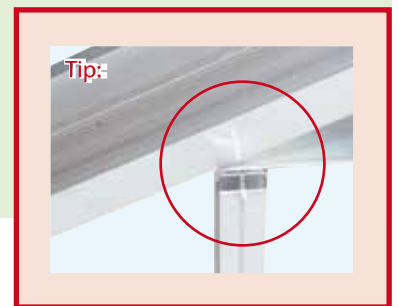
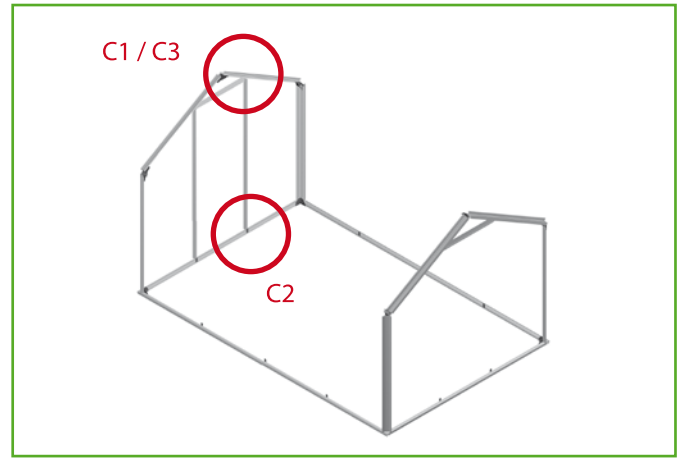

Montáž vchodu

Závěsy dveřní závěsné vzpěry (7) musí vždy směřovat směrem ven.

Dveře, příp. dveřní závěsná vzpěra se montují vždy na pravou stranu (příklad: viz titulní strana).

Některé montážní díly jsou již na profilu předmontované.

D 1.

Montáž dveřní příčné vzpěry

Dveřní příčnou vzpěru (5b) nasadíte vodorovně - výstupek přitom musí směřovat směrem ven - a sešroubujete ji se štítovým profilem.

Šrouby (28) se do profilu nasunují od štítu a přitáhnou se matkami (31).

D 2.

Přípevnění dveřní závěsné vzpěry

Dveřní závěsnou vzpěru (7), na které je předmontovaný držák vzpěry (18a), dole zevnitř volně sešroubujete.

Dveřní závěsnou vzpěru (7) a dveřní příčnou vzpěru (5b) nahoře zevnitř přišroubujete.

Vzpěru přední stěny (6) nasadíte stejným způsobem jako dveřní závěsnou vzpěru.

D 3.

Nasazení dveřního dolního úchytu

Dveřní úchyt vylomte z šablony*, nebo ho vyřízněte (řezacím) nožičkem.

*plastový výlisek

Povolte šroub na dveřní závěsné vzpěře (7) dole a profil trochu nadzvedněte. Do mezery vsuňte dveřní dolní úchyt (23), a šroub znovu utáhněte.

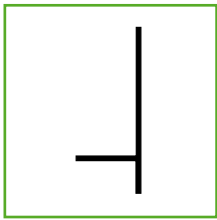

5b.
Türquerstrebe

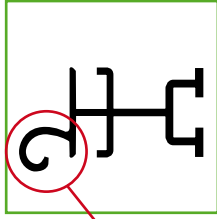

7. Dveřní závěs
Door hinge strut

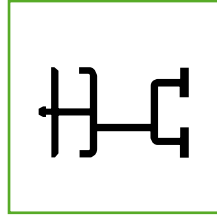

6. Frontwandstrebe
Front wall strut

D

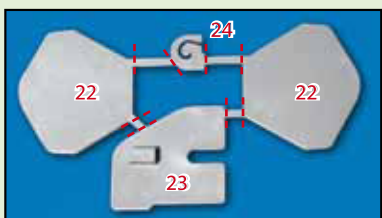
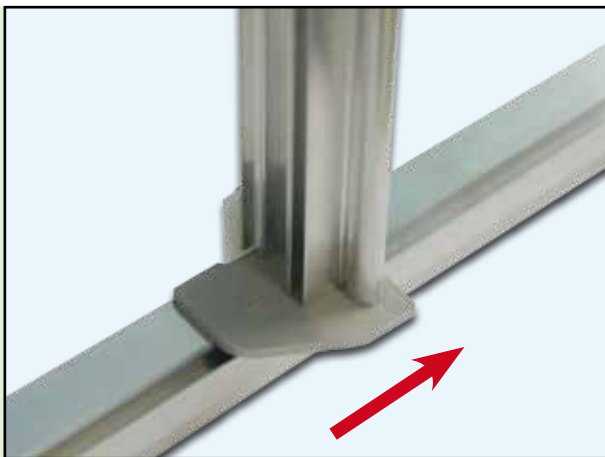
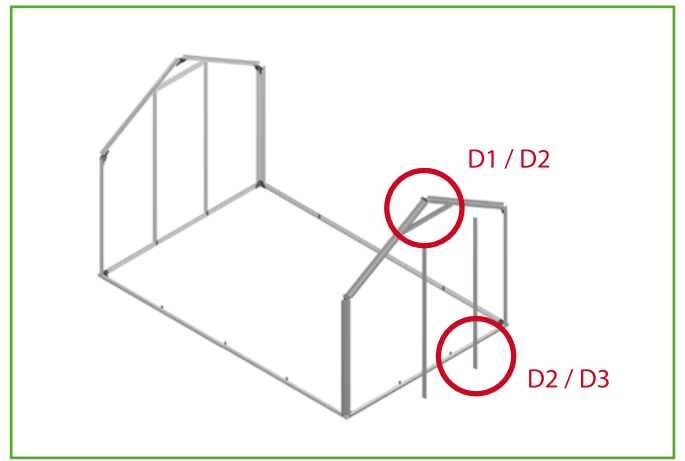

Montáž dešťového okapu

Dešťový okap je u skleníků F4 - F6 dvoudílný.

Některé montážní díly jsou na profilech již předmontované.

E 1.

Spojení dešťového okapu

(jen pro F4 až F6)

Dvoudílný dešťový okap (8) sešroubujte pevně dohromady prostřednictvím podélné spojky vzpěr (17).

Doprostřed nasadte prohnutou spojku vzpěr (19a)

E 2.

Nasazení dešťového okapu

Dešťový okap (8) nasuňte na již smontovaný štítový spoj a volně ho přišroubujte.

Konce dešťového okapu musí lícovat se štítovým rohovým profilem (3)

Tip: Delší hrana je svislá S („senkrecht“), kratší je nahoře O („oben“).

E 3.

Montáž dešťového odtoku

Ze šablony vylomte dešťový odtok, nebo ho vyřízněte řezacím nožikem.

Na konce dešťového okapu (8) nasadte dešťové odtoky (21) a zespodu je navrtejte, aby voda mohla odtékat.

Tip: Zde je možno připojit hadici

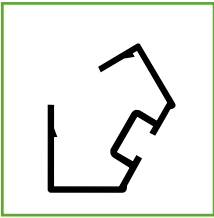

8.
Regenrinne
Okap na dešťovou vodu

E

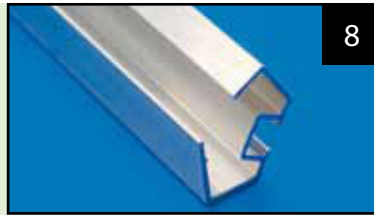
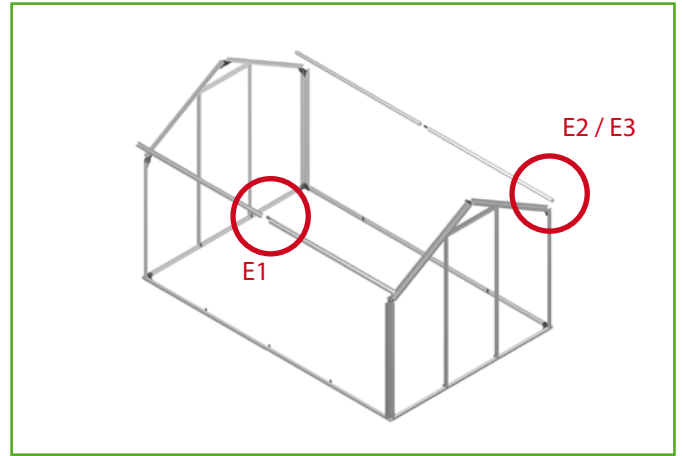

8

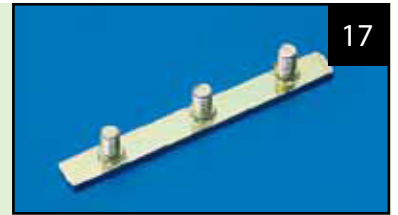

17



19a



31

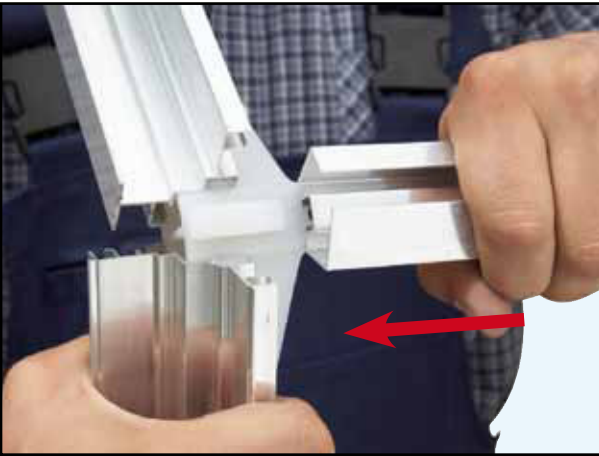

28

31

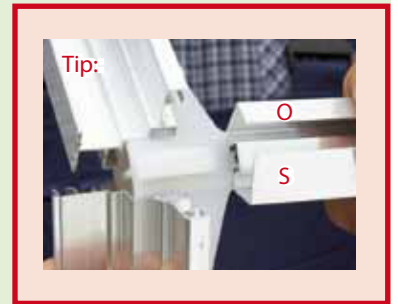

Tip:

O

S



21



Tip:

Nasazení desek

Přehled polykarbonátových desek naleznete na straně 2.

Desky nasazujte opatrně směrem shora, nepoužívejte násilí.

Modrá ochranná fólie musí být na vnější straně (UV - chráněná strana)!

Dejte pozor, aby se desky zcela zasunuly do drážky zemního profilu.

F 1.

Nasazení desek zadní strany

Desku (A) nasadte do vzpěr ze shora.

Potom nasadte do vzpěr obě postranní desky (BL vlevo a BR vpravo).

Tip: Kdyby se deska přičila, jednoduše povolte šrouby a profil posuňte tak, až deska sklouzne dolů. Pak šroub pevně dotáhněte.

F 2.

Nasazení desek přední strany

Obě postranní desky (BL vlevo a BR vpravo) nasadte do vzpěr.

Špičatou desku (C) postavte ze shora doprostřed na dveřní vzpěry, ale nezasunujte ji.

Dveře se budou nasazovat později.

Tip: Špičatá deska (C) je držena jen klínovým úchytem (26)

F 3.

Nasazení klínových úchytů

Nyní sejměte ochranné fólie z obou stran desky (modrá a bílá fólie).

Desky ve štítu upevněte pomocí vhodných klínových úchytů (26).

Dlouhá strana úchytu přitom překryje desku. Lehkým zatlačením klínový úchyt zaklapne do hliníkového profilu, je cítit „lupnutí“.

Tip: Jednoduše začněte u dešťového okapu a postupujte pomalu směrem vzhůru.

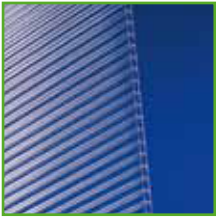

A, B, C
Stegplatten
Desky (sténové panely)



26
Clippprofil Giebel
Gable clip profile section

F

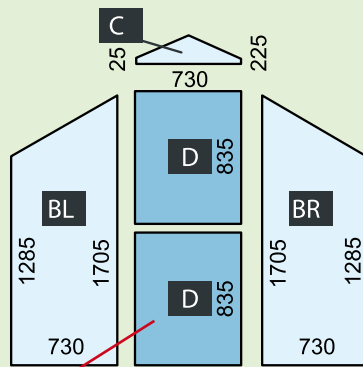
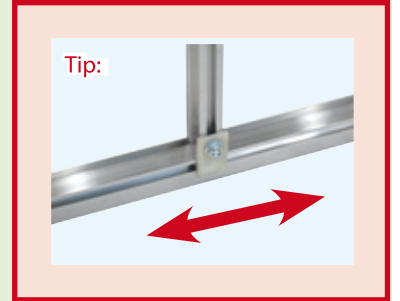
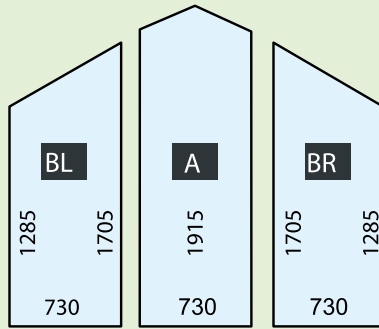
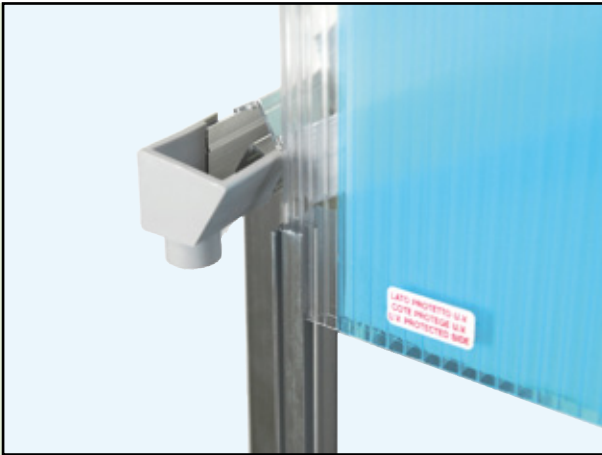
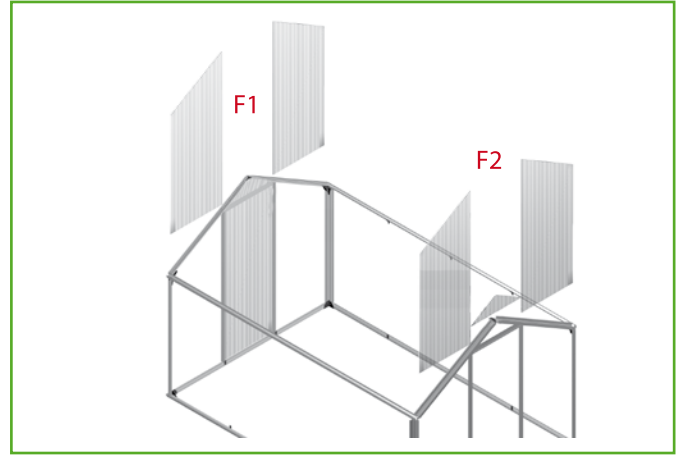

● D: Dveře

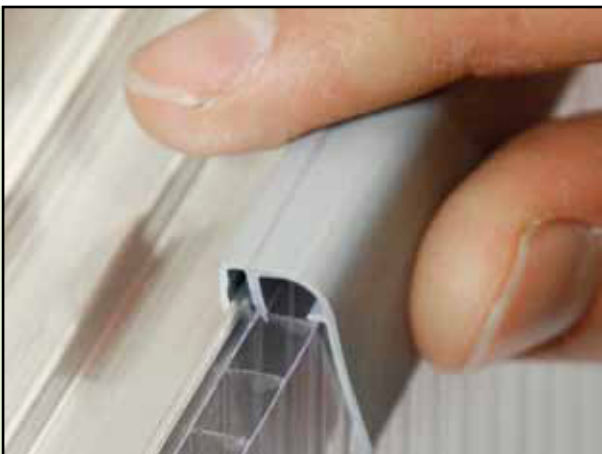

Montáž hřebenového profilu

Hřebenový profil je u skleníků F4 - F6 dvoudílný.

Některé montážní díly jsou již na profilech předmontované.

G 1.

Spojení hřebenového profilu

(jen pro F4 až F6)

Dvoudílný hřebenový profil (9) sešroubujte pevně dohromady prostřednictvím podélné spojky vzpěr (17) a matic (31).

Doprostřed nasadte prohnutou spojku vzpěr (19a)

G 2.

Nasazení hřebenového profilu

Hřebenový profil (9) nasadte do hřebenového spoje (16) a volně ho sešroubujte.

Konce hřebenového profilu musí (na obou stranách) přesahovat asi 2 mm přes klínový úchyt (26)!

Tip: Konec profilu přesahuje 2 mm přes klínový úchyt.

G 3.

Uzávěrka hřebene

Hřebenový profil se musí na obou stranách uzavřít uzavěrkou hřebene (22).

Uzávěrku hřebene (22) je vhodné na konci montáže zajistit silikonem vhodným pro plasty (není součástí dodávky).

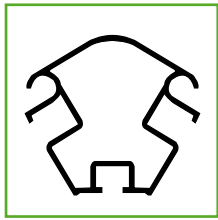

9.
Firstprofil
Hřebenový profil

G

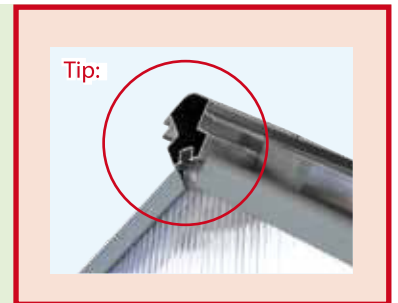
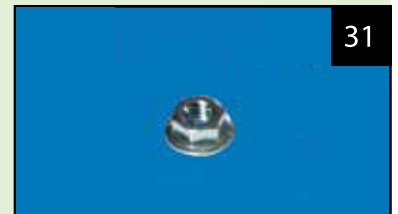
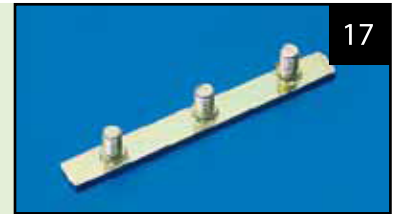
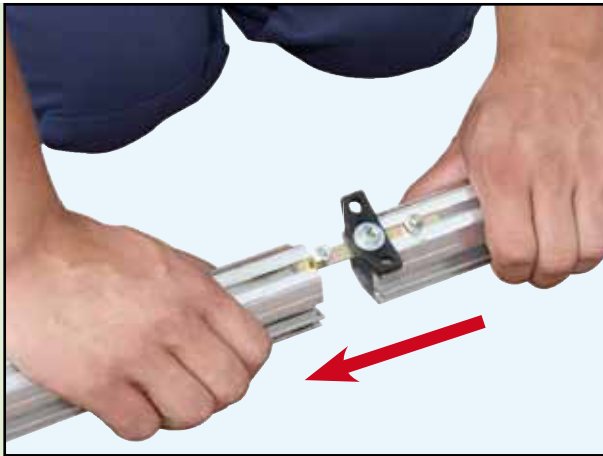
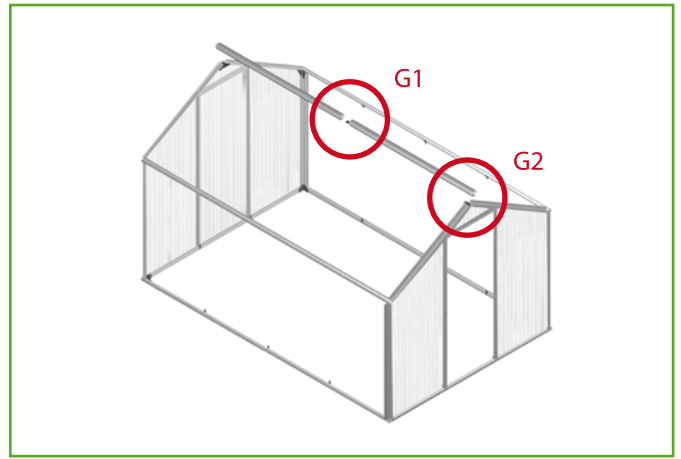

Montáž bočních vzpěr

Boční vzpěry (10) a střešní vzpěry (11) mají stejný průřez a stejnou délku.

Montáž bočních vzpěr (10) začněte na místě, kde se stýkají dvě části dvoudílného profilu (F4 - F6).

Některé montážní díly jsou na profilech již předmontované.

H 1.

Přišroubování bočních vzpěr

Montáž bočních vzpěr (10) začněte na místě, kde se setkávají dvě části dvoudílného profilu (F4 - F6). Boční vzpěru přišroubujte volně dole k držáku vzpěry (18a) a nahoře ke spoji vzpěr (19a).

H 2.

Montáž bočních vzpěr

Obdobně nyní nasazujte všechny ostatní boční vzpěry (10). Montují se v rovnoměrných odstupech dole, pomocí držáku vzpěr (18b) a nahoře, pomocí spoje vzpěr (19b).

H 3.

Zasunování desek

Desky (34) se začínají nasazovat do bočních vzpěr (10) od středu a ze shora. Dávejte pozor, aby desky dobře zapadly do systému drážek a per.

Modrá ochranná fólie musí být na vnější straně (UV-chráněná strana).

Desky zasunujte do drážky v zemním profilu až na doraz.

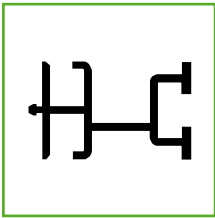

10.
Seitenstreben
Boční stěny

H

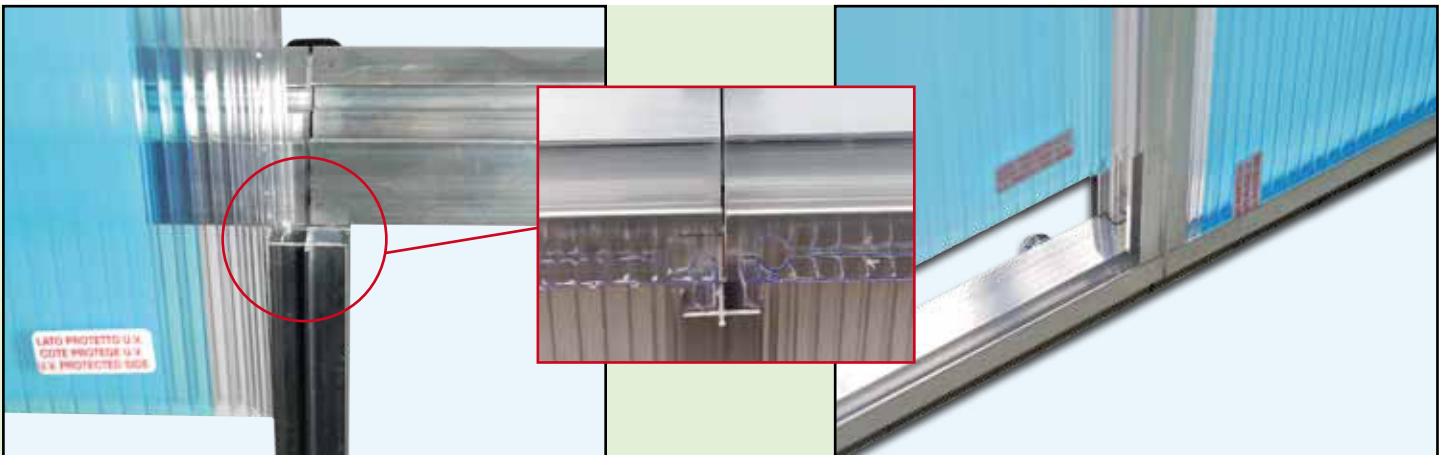
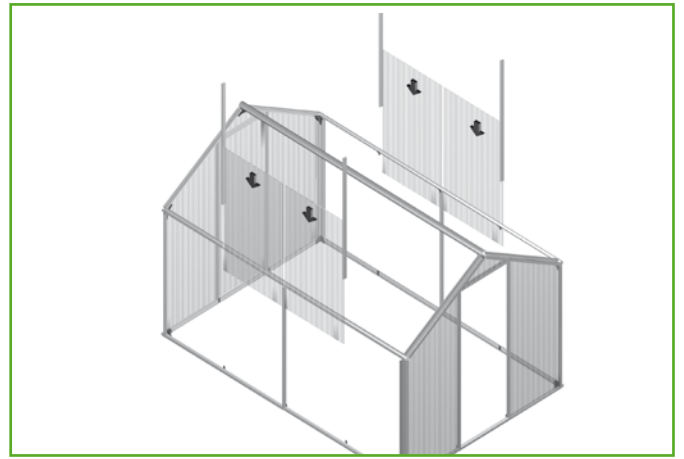

Montáž střešních vzpěr

Boční vzpěry (10) a střešní vzpěry (11) mají stejný průřez a stejnou délku.

Montáž střešních vzpěr (11) začněte na místě, kde se stýkají dvě části dvoudílného profilu (F4 - F6).

Některé montážní díly jsou na profilech již předmontované.

I 1.

Přišroubování střešních vzpěr

Montáž střešních vzpěr (11) začněte na místě, kde se setkávají dvě části dvoudílného profilu (F4 - F6). Střešní vzpěru přišroubujte volně k předmontovaným spojům vzpěr (19a) na dešťovém okapu a na hřebeni.

I 2.

Montáž střešních vzpěr

Obdobně nyní nasazujte všechny ostatní střešní vzpěry (11). Přišroubovávají se volně k dešťovému okapu a k hřebeni za pomoci spojů vzpěr (19b).

Tip: Profily se musí k sobě sešroubovávat co možná nejlépe.

I 3.

Nasazení okenní vzpěry

Na oba konce okenní příčné vzpěry (12) nasadte držák vzpěr podélný (18a) za pomoci šroubů (28) a matic (31).

Okenní příčnou vzpěru (12) přišroubujte volně ke střešní vzpěře do zvoleného střešního pole (výstupek musí směřovat vzhůru!) za pomoci kosočtvercových šroubů (29) a matic (31).

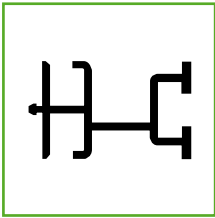

11.
Dachstreben
Střešní vzpěry

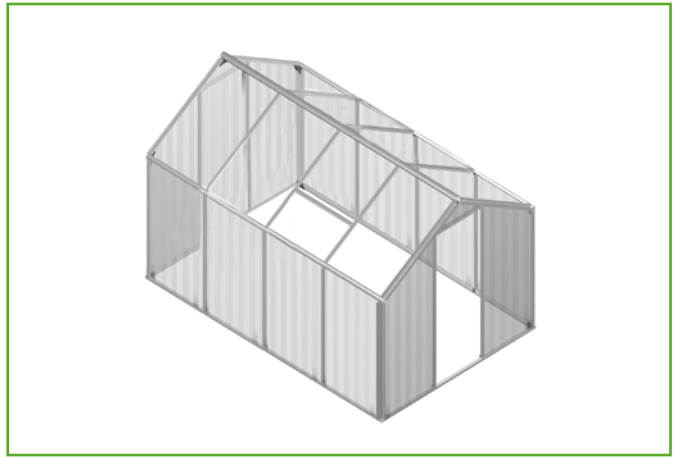

11



19a



28

31



11



19b



28

31

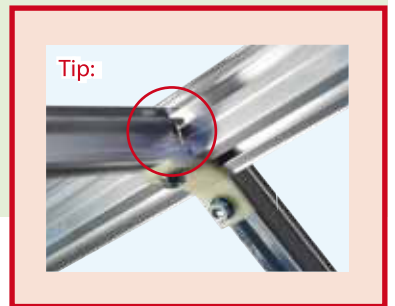

Tip:



18a



28

31



29

31

Nasazení střešních desek a klínových úchytů

Dávejte pozor, ať desky dobře zapadnou do systému drážek a per.

Modrá ochranná fólie musí být na vnější straně (UV-chráněná strana).
Desky zasunujte do drážky v profilu až na doraz.

Klínové úchyty jsou již přiřiznuty na správnou délku.

J 1.

Nasunutí desek

Desky (E) se začínají nasazovat do okenních vzpěr (11) od prostředka a zespodu.

Desky okenního pole (G) se nasunují do střešních vzpěr (11) zespodu.
Musí zapadnout do drážky hřebenového profilu (příp. okenního příčného profilu) až na doraz.

Tip: Kdyby se deska přičila, jednoduše povolte šrouby a profil posuňte tak, až deska sklouzne dolů.
Pak šroub pevně dotáhněte.

J 2.

Sejmutí fólie

Nyní sejmete ze všech desek modrou ochrannou fólii z jejich vnějších stran, a bílou ochrannou fólii z jejich vnitřních stran.

Pokud je ochranná fólie příliš sevřená v drážce, k jejímu uvolnění pomůže, když trochu zatlačíte na desku.

J 3.

Nasazení klínového úchytu a ochranného profilu

Nejprve upevněte střešní desky k dešťovému okapu za pomoci vhodného klínového profilu (25).
Poté upevněte boční desky nasazením klínových úchytů (27) ze shora na dešťový okap.
Delsí strana klínového úchytu přitom překryje desku. Lehkým zatlačením klínový úchyt zaklapne do hliníkového profilu, je cítit „lupnutí“. Čtyři ochranné profily (34) se pak snadno nasadí na horní hliníkovou hranu dešťového okapu (8).

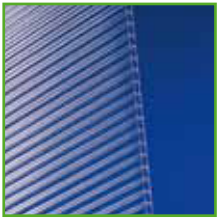

E und G Stegplatten
E a G desky (stěnové panely)

J

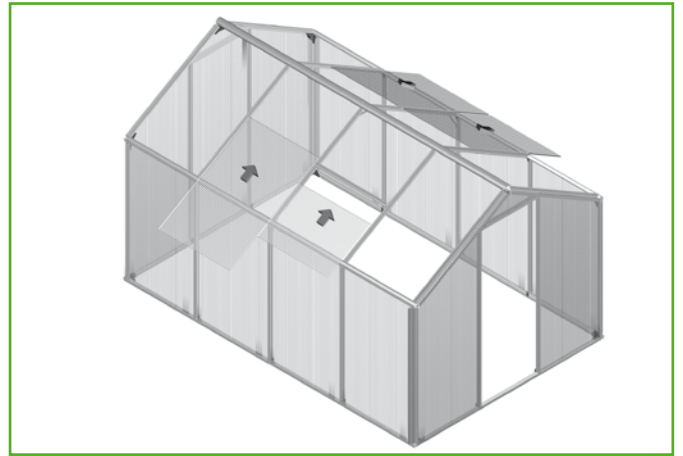

25 und 27 Clipprofil Dach
unten und Regenrinne
25 a 27 Střešní klínový profil a dešťový okap

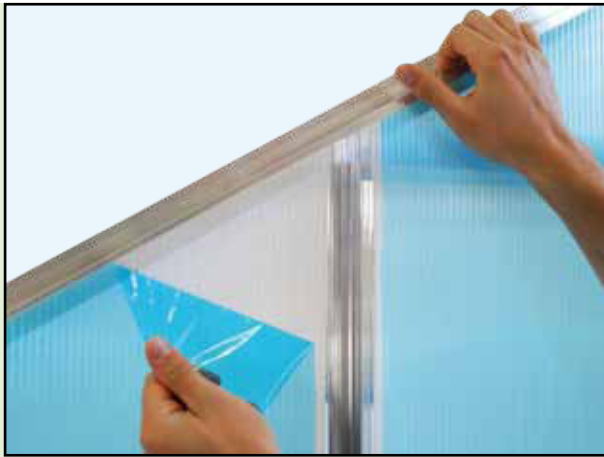
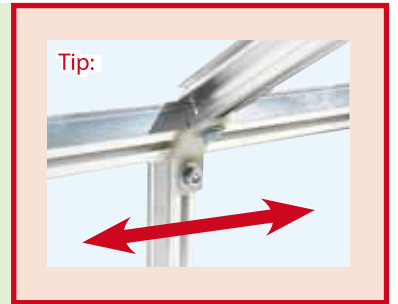
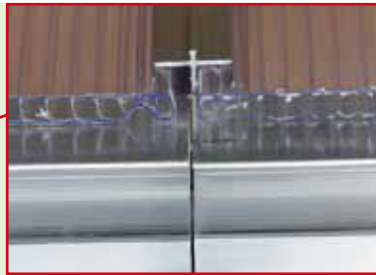

Nasazení střešního okna

Modrá ochranná fólie musí být na straně směrem ven (UV chráněná strana)

K 1.

Nasazení okna

Přemontované okno se nasadí do hřebenového profilu (9) z jeho přední nebo zadní strany, a posune se do okenního pole, které si zvolíte.

Dejte pozor, aby se okno při nasunování nevzpříčilo.

K 2.

Pojistné šrouby

Pojistné šrouby (30) zabraňují vyklouznutí střešního okna.

Pojistné šrouby (30) nasuňte na obě strany horního okenního profilu asi 1 cm od okrajů, a matice pevně dotáhněte (31).

Potom na šrouby nasadte ochranné krytky.

K 3.

Montáž otvírače oken

Přiložený otvírač oken (32) namontujte na spodní profil okna pomocí dvou šroubů (28), které se nasunují z boku.

Tip: Jako užitečné příslušenství nabízí firma Gutta ze svého sortimentu Automatický otvírač oken.



13
Fenster
Střešní okno

K

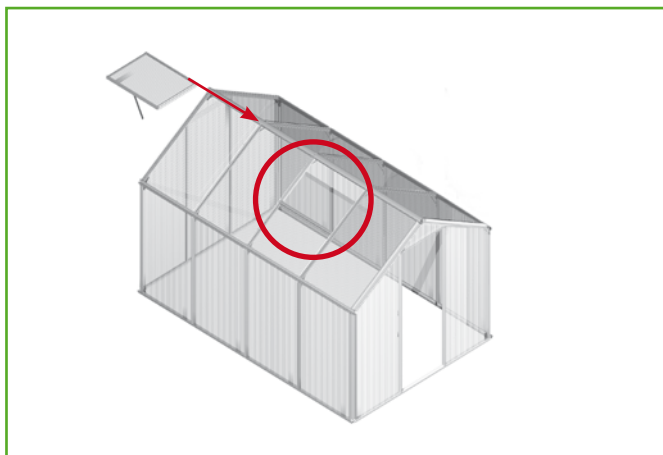

32
Fensteröffner
Automatický otvírač okna

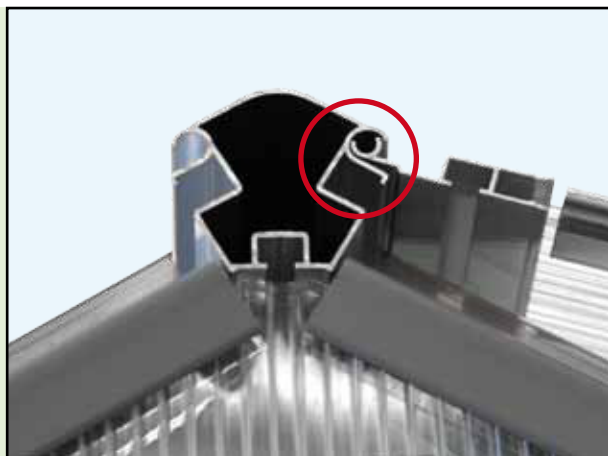

Nasazení dílů dveří

Horní díl dveří a spodní díl dveří jsou zcela stejné.

Při nasazování dávejte pozor, aby se profil nevzpříčil.

L 1.

Nasazení spodního dílu dveří

Spodní díl dveří (14a) nasuňte do dvevní závěsné vzpěry (7) ze shora

L 2.

Nasazení dvevní podložky a horního dílu dveří

Na vzpěru nasadte dvevní podložku (24) jako rozpěrku, poté nasadte horní díl dveří (14a).

Tip: Oba díly dveří je možno nezávisle na sobě otvírat, jen pokud je vložena dvevní podložka.

L 3.

Klika dveří a doraz kliky dveří

Klika dveří (14b) nasadte do otvoru v desce. Šroubek s vnitřním šestihranem (imbus), který se nachází v klíce, pevně dotáhněte.

Na přední vzpěru (6) namontujte z vnitřní strany pod kliku spoj vzpěr (19a), který bude sloužit jako doraz kliky. Tento spoj vzpěr připevněte pomocí kosočtvercového šroubu (29) a matice (31). Toto platí jak pro dolní díl dveří, tak pro horní díl dveří.



14
Zweiteilige Tür
Dvoudílné dveře

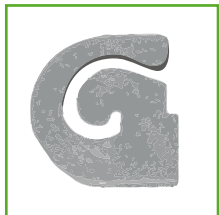

24
Unterlegscheibe
Dveřní podložka

L

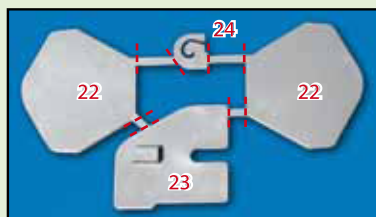
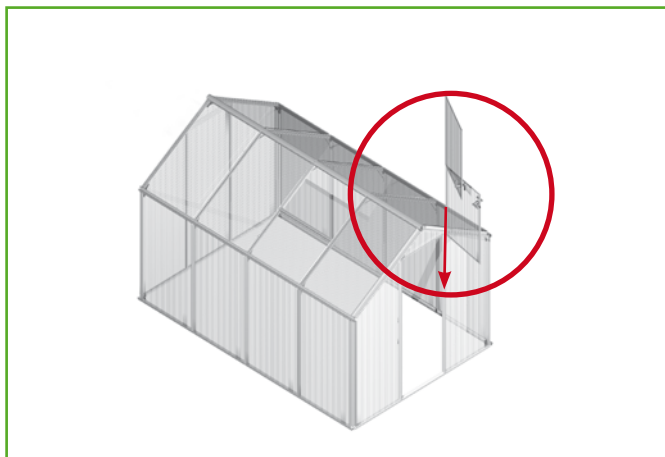

Zavětrování nebo montáž výztuh bočních a střešních vzpěr

Výztuhy zvyšují stabilitu skleníku a chrání ho před zatížením větrem a bouřkami.

Rozhodně namontujte všechny výztuhy, které jsou v balení. Počet výztuh závisí na velikosti skleníku.

M 1.

Zavětrování

(týká se jen F2 a F3)

Výztuhy zavětrování se pomocí kosočtvercových šroubů a matic montují do všech čtyř rohů skleníku, a to od rohových profilů (3) k dešťovému okapu (8).

Matice dobře přitáhněte.

V balení jsou čtyři výztuhy (2x pravá, 2x levá).

M 2.

Montáž výztuh stran

(týká se jen F4 až F6)

Výztuhy stran (20b) namontujte za pomoci kosočtvercových šroubů (29) a matic (31) od vnitřních bočních vzpěr (10) ke střešním vzpěrám (11).

Matice dobře přitáhněte.

M 3.

Montáž výztuh střešních vzpěr

(týká se jen F4 až F6)

Výztuhy střešních vzpěr (20c) namontujte pomocí kosočtvercových šroubů a matic na hřebeni od střešní vzpěry (11) ke střešní vzpěře (11). S montáží začněte uprostřed skleníku.

Tip: Skleník vyrovnejte pomocí vodováhy a teprve nyní pevně dotáhněte všechny šrouby.



20 a, b, c
Verbinder
Spojky

M

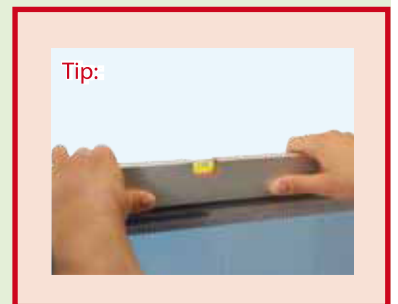
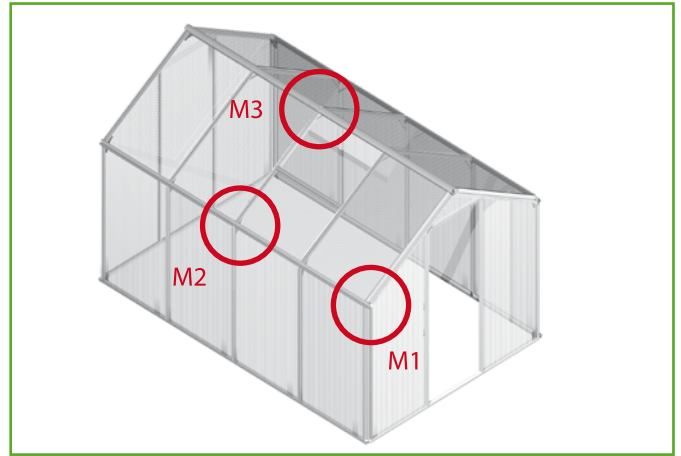

Přídavné výztuhy, ochranné krytky a připevnění k základně

Montáží přídavných výztuh získají zejména velké skleníky (F4 až F6) podstatně větší stabilitu a jsou odolnější vůči silné zátěži větrem. Plastové krytky (33) slouží k prevenci úrazu pořezání o ostré hrany.

N 1.

Montáž přídavných výztuh

(jen F4 až F6)

Za pomoci kosočtvercových šroubů a matic namontujte do každého ze čtyř rohů dvě přídavné výztuhy (20d). Tím se zpevní spojení mezi zemním profilem (1, 2) a rohovým profilem (3).

Matice pevně dotáhněte.

N 2.

Nalepení ochranných krytek

Ochranné krytky (33) nalepte na vnější rohy zemních profilů.

Doporučujeme silikon (vhodný pro plasty) nebo lepidlo nanášené za tepla.

N 3.

Připevnění k základně

A: Kosočtvercový šroub (29) vsadte do půdního profilu (1, 2), a skleník připevněte k betonovému základu prostřednictvím úhelníků* nebo pomocí zemních kotev*.

*nejsou součástí dodávky

(viz str. 36/37)

B: Skleník posadte na hliníkovou základnu a sešroubujte ho s držáky základny (příslušenství základny)



20d
Zusatzverbinder
Přídavná výztuha

N



33
Schutzkappe
Ochranná krytka

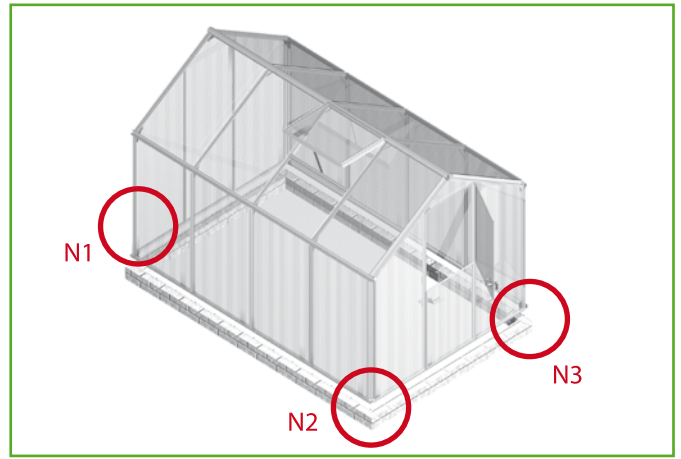

20d



29

31



33

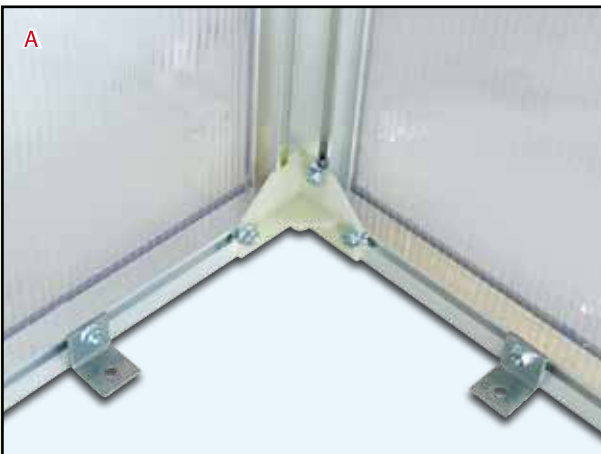

A

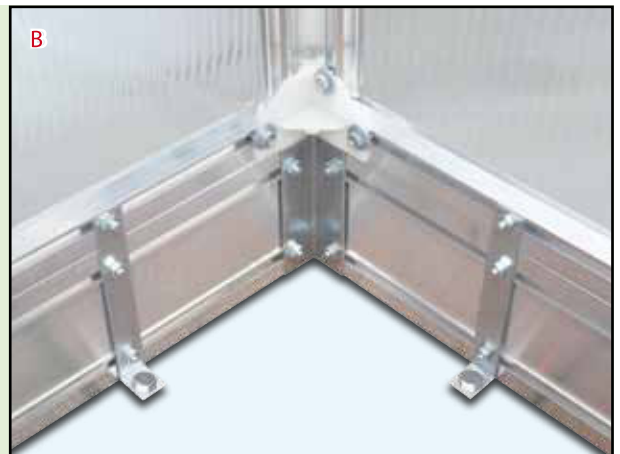

B

Příslušenství a doplňky

Upozornění:

Produkty uvedené na této stránce nejsou součástí dodávky, na přání se objednávají zvlášť.

A = délka

B = šířka

C = výška

D = tloušťka

Hliníková základna

Je vhodná pro všechny velikosti skleníků (F2 až F6).

Dodává se kompletní se šrouby, úhelníky a návodem k montáži.

Namontováním na tuto základnu se skleník stává stabilnější, robustnější, a vyšší (o 11 cm).

Sada upevňovacích prostředků

s hmoždinkami

Slouží k upevnění skleníku (ať už s hliníkovou základnou nebo bez ní) na betonový základ.

Doporučujeme:

sadu pro skleník F2 = 8 hmoždinek (G), atd.

Sada upevňovacích prostředků se zemními kotvami

slouží k upevnění skleníku (ať už s hliníkovou základnou nebo bez ní) do půdy.

Doporučujeme:

sadu pro skleník F2 = 4 zemní kotvy (E), atd.

Polička / pracovní stolek

Jsou vhodné pro všechny velikosti skleníků (F2 - F6).

Dodávají se kompletní včetně šroubů, úhelníků a návodu k montáži

Automatický otvírač oken

Dodává se kompletní se šrouby a s návodem k montáži. Okno se otvírá hydraulicky, není k tomu potřeba elektřina.



	A	x B	x C	x D	Katalogové č.:
Sada - F2	154	x 227	x 11,1	x 2,5	cm 4290303
Sada - F3	228	x 227	x 11,1	x 2,5	cm 4290306
Sada - F4	300	x 227	x 11,1	x 2,5	cm 4290309
Sada - F5	374	x 227	x 11,1	x 2,5	cm 4290312
Sada - F6	448	x 227	x 11,1	x 2,5	cm 4290315



Sada - F2	= 8 x G - 8 x F - 8 x	29	- 8 x	30	- 16 x	31	4290353
Sada - F3	= 8 x G - 8 x F - 8 x	29	- 8 x	30	- 16 x	31	4290353
Sada - F4	= 10 x G - 10 x F - 10 x	29	- 10 x	30	- 20 x	31	4290356
Sada - F5	= 10 x G - 10 x F - 10 x	29	- 10 x	30	- 20 x	31	4290356
Sada - F6	= 12 x G - 12 x F - 12 x	29	- 12 x	30	- 24 x	31	4290359

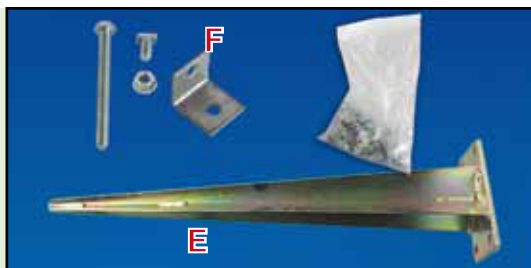

Sada - F2	= 4 x E - 8 x F - 8 x	29	- 8 x	30	- 16 x	31	4290373
Sada - F3	= 4 x E - 8 x F - 8 x	29	- 8 x	30	- 16 x	31	4290373
Sada - F4	= 6 x E - 10 x F - 10 x	29	- 10 x	30	- 20 x	31	4290376
Sada - F5	= 6 x E - 10 x F - 10 x	29	- 10 x	30	- 20 x	31	4290376
Sada - F6	= 6 x E - 10 x F - 10 x	29	- 10 x	30	- 20 x	31	4290376

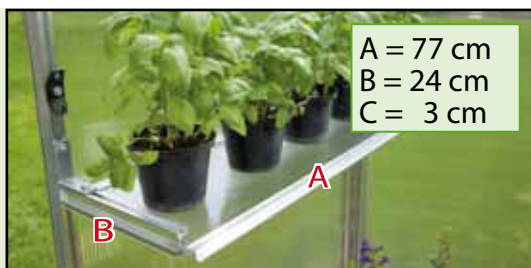

Katalogové č.: 4290409

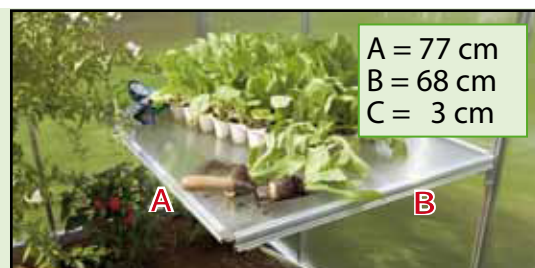

Katalogové č.: 4290406



Katalogové č.: 4290403



Příslušenství a náhradní díly

Upozornění:

Produkty uvedené na této stránce nejsou součástí dodávky, na přání se objednávají zvlášť.

A = délka

B = šířka

C = výška

D = tloušťka

Bublinková fólie nebo mřížkovaná bublinková fólie

Tyto fólie jsou vhodné pro všechny velikosti skleníků. Slouží jako doplňková tepelná izolace pro studená roční období.

Podle velikosti skleníku jsou potřeba 1 - 3 role.

Stínící látka

Podstatně redukuje zahřátí vzduchu uvnitř skleníku.

Podle velikosti skleníku jsou potřeba 1 až 3 ks stínící látky.

Přídavné výztuhy a kosočtvercové šrouby

Tyto přídavné výztuhy můžete do skleníku namontovat pomocí kosočtvercových šroubů.

Namontováním výztuh se stává skleník stabilnější!

Střešní okno

Je vhodné pro všechny velikosti skleníků (F2 - F6).

Dodává se kompletní se šrouby, úhelníky a návodem k montáži.

Plastová šablona

Náhradní díly z plastu.

Jsou vhodné pro všechny velikosti skleníků (F2 - F6)

22 = uzávěrka hřebene

23 = dveřní úchyt

24 = dveřní podložka



A = 600 cm
 B = 200 cm
 Katalogové č.: 4210603

A = 620 cm
 B = 150 cm
 Katalogové č.: 4210462

(na obrázku jsou zobrazeny velké náviny!)

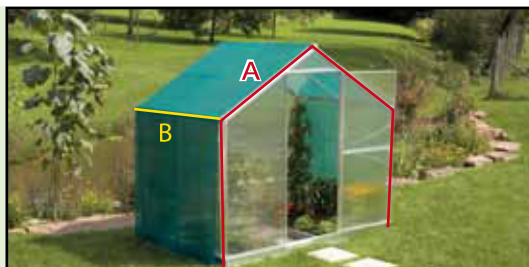

A = 580 cm
 B = 150 cm
 Katalogové č.: 4290703

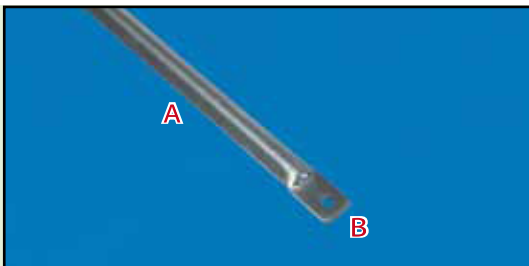

A = 81,0 cm
 B = 2,0 cm
 D = 0,3 cm
 Katalogové č.: 9291803

RH x 10
 Katalogové č.: 9291739

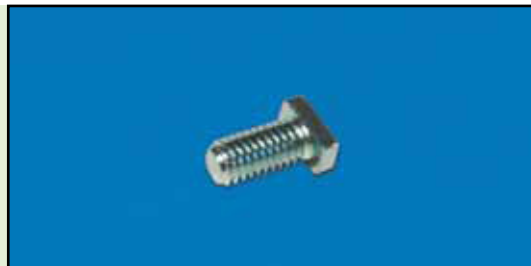

A = ca. 60 cm
 B = ca. 75 cm
 D = ca. 1 cm
 Katalogové č.: 4290412

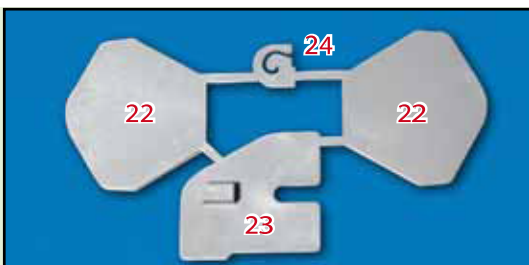

Katalogové č.: 9291718