

**Návod k obsluze:
Výsuvná markýza
Řada 1100**

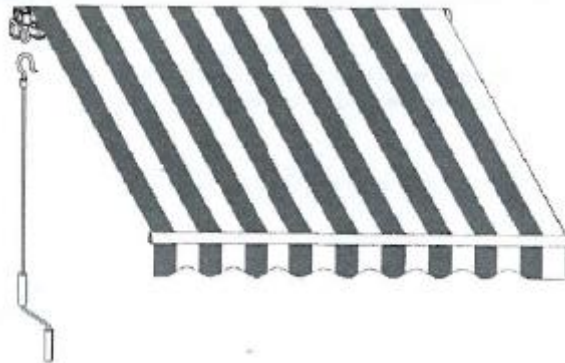

Obsah

Seznam dílů:	2
Popis:	3
Bezpečnostní pokyny:	3
Technické údaje:	4
Příprava:	4
Montáž:	5
Nastavení úhlu sklonu:	8
Zasouvání a vysouvání markýzy:	9
Čištění:	10
Skladování:	10
Demontáž:	11





⚠ Pozor!

Před montáží a používáním výrobku si přečtěte návod. Návod uchovejte na bezpečném místě pro případné budoucí použití.

Vážený zákazníku,
blahopřejeme Vám k nákupu markýzy řady 1100. Pro bezpečnost Vaši i ostatních osob věnujte prosím pozornost následujícím zásadám a postupujte podle informací týkajících se bezpečnosti.

Před zahájením montáže markýzy se prosím seznámte s tímto výrobkem. Ujistěte se, že všechny díly uvedené na seznamu níže byly dodány a jsou v nenarušeném stavu. Pokud se ukáže, že díly chybí nebo jsou poškozené, pak markýzu neinstalujte, ale kontaktujte prodejce.

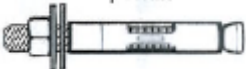
Seznam dílů:

Díl	Počet
 Markýza	1
 Držák	2
 Kotva	4
 Klika	1
 Návod k obsluze	1

Popis:

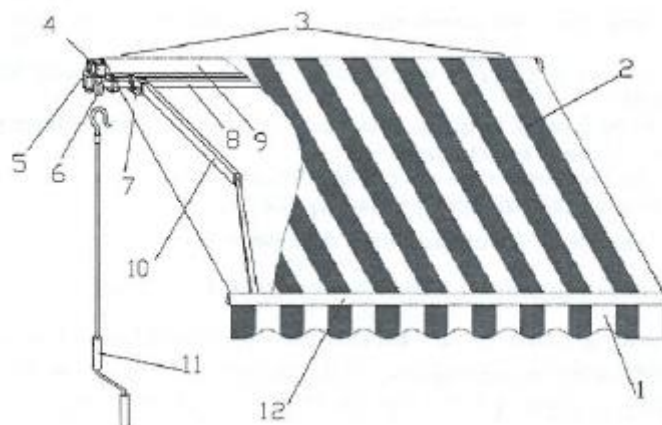

1	Volán	5	Držák válečku	9	Váleček
2	Látka	6	Úchytka na kliku	10	Rozkládací ramena
3	Držáky	7	Úchytka ramene	11	Klika
4	Převod	8	Otočná tyč	12	Přední tyč

Důležité pokyny k bezpečnosti!

UPOZORNĚNÍ – dodržování těchto pokynů JE DŮLEŽITÉ PRO BEZPEČNOST OSOB.

NÁVOD PROSÍM UCHOVEJTE

Popis symbolů:



Výstražný trojúhelník upozorňuje na nebezpečí, které může způsobit smrt nebo vážná zranění nebo které je důležité pro fungování markýzy.



Tento symbol označuje důležité poznámky.

Bezpečnostní pokyny:













Instalace markýzy nezbytně vyžaduje technické znalosti. Markýzu sami nemontujte, pakliže:

- si nejste jistí, že markýza může být namontována v místě zvoleném k její instalaci,
- nerozumíte návodu nebo jeho části,
- nemáte k dispozici nezbytné nářadí,
- nemáte nezbytné technické znalosti.



K manipulaci a instalaci markýzy jsou zapotřebí nejméně dvě dospělé osoby vzhledem k velikosti a hmotnosti výrobku. Nezkoušejte instalovat markýzu sami. Pokud markýza spadne, může to způsobit vážná zranění nebo poškození!

-  **Markýzu neinstalujte, pokud některé díly chybí nebo jsou poškozené.**
-  **Nedovolte dětem, aby si hrály v pracovním prostoru při montáži a seřizování.**
-  **Tento výrobek je vhodný pro montáž pouze k pevnému podloží stěny nebo stropu, např. betonovému.**
-  **Nikdo nesmí měnit vzhled a strukturu výrobku bez povolení výrobce nebo jeho oprávněného zástupce.**
-  **Ujistěte se, že Vaše ruce jsou při montáži čisté; v opačném případě můžete trvale zašpinit látku markýzy i rámy.**
-  **Montáž v podmínkách mrazu může způsobit poškození markýzy.**
-  **Montáž v podmínkách sněhu může způsobit poškození markýzy.**
-  **Vstupovat na markýzu a věšet na ní předměty je zakázáno.**
-  **Po namontování odstraňte fólii, která byla použita na ochranu natřených ploch. Na ochranu barvy byla použita fólie, která musí být následně odstraněna.**
-  **Při působení přírodních sil, mimo jiné větru a deště, se na namontovanou konstrukci, montážní držáky a kotvy přenáší zátěž, proto zkontrolujte nosnost montážního podkladu dříve, než přistoupíte k montáži a v případě potřeby učiňte patřičné kroky, abyste zajistili stabilní montáž držáků. Je-li montážní podklad nestabilní, poraďte se s **odborníkem na montáž**.**
-  **Markýzy jsou určeny k ochraně před sluncem, proto je nepoužívejte v období silného větru, deště, krupobití nebo sněhu. Pakliže nastanou popsání podmínky, markýzu okamžitě srolujte.**

Technické údaje:

	Řada 1100
Model	2,95 x 2,0 m
Rozměry látky (mm)	2,86 x 2,0 m
Úhel sklonu	5 – 45°
Převod	1:7
Odolnost proti větru	1. třída
Životnost	5 let (při otevírání a zavírání rámu dvakrát denně)
Doporučený úhel sklonu	Min. 14° (za deště)

Příprava:

Opatrně vyjměte markýzu z krabice a odstraňte z ní polystyrenové ochranné vložky. Sundejte z markýzy fólii a plastové krytky a opatrně markýzu odložte, aby v průběhu montáže nedošlo k jejímu poškrábání, poškození nebo zašpinění. Zkontrolujte množství a stav dílů v obalu. V případě dotazů kontaktujte prosím dodavatele.

Nářadí potřebné k montáži:

- | | |
|-----------------------------|---------------------------|
| ✓ Vrtačka | ✓ Žebřík |
| ✓ Vrták do betonu, 14 mm | ✓ Metr |
| ✓ Vodováha | ✓ Provázek nebo označovač |
| ✓ Klíč 14 mm, 17 mm a 19 mm | ✓ Dřevěné kladívko |

Montáž:



Montáž k betonové stěně nebo stropu

Markýzu nainstalujte ve výšce nejméně 2,5 m, nejlépe k betonové stěně nebo stropu. Pokud si nejste jistí, požádejte o pomoc odborníka.



Ujistěte se, že stěna / strop jsou ploché a držáky pevně usazené.



VÝSTRAHA! K manipulaci a montáži markýzy jsou zapotřebí min. dvě zdravé dospělé osoby.



Pro zajištění bezpečné a dobře provedené montáže předem promyslete způsob a místo instalace markýzy.

1. krok: Výběr místa montáže:

Přibližná celková plocha spádu markýzy se mění podle typu. Doporučuje se, aby se přední tyč markýzy nacházela ve výšce nejméně 2,5 m po plném vysunutí markýzy. V případě, že chcete namontovat markýzu nad dveřmi na balkon, dodržte odstup nejméně 20 cm nad rámem dveří, pakliže není dostatek místa nad zárubní.

Obrázek 1:

Ujistěte se, že jste vzali do úvahy možný úhel sklonu markýzy. Přední tyč markýzy by se měla nacházet ve výšce 2,5 – 4 m.

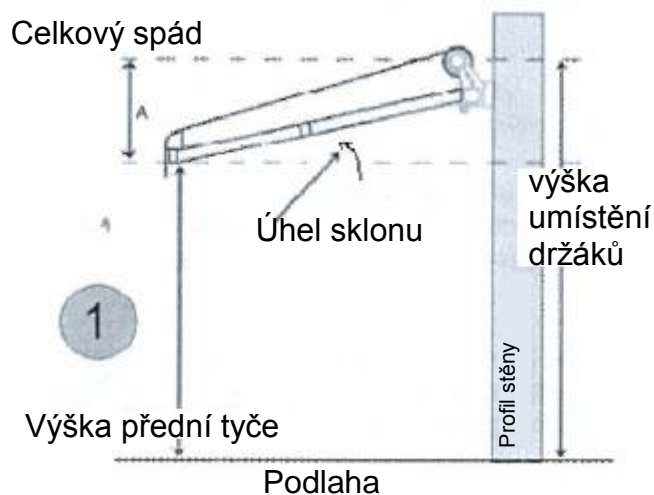

2. krok: Označení otvorů k vyvrtání:

Po zvolení místa montáže označte body, v nichž budete vrtat otvory pro držáky. Ve výšce požadovaného místa nakreslete vodorovnou čáru. Použijte provázek, vodováhu a křídu.

Po označení bodů pro montáž držáků změřte šířku držáků a okopírujte je na dřívě nakreslenou čáru na stěně/stropu.

Označte příslušné body na stěně pomocí označovače skrze otvory v dolní části držáků.

Obrázek 2:

Abyste měli jistotu, že markýza bude namontována vodorovně, označte pomocí provázku a křídy body, ve kterých vyvrtáte otvory na držáky.



3. krok: Vrtání otvorů:

Použijte vrták do betonu 14 mm. Otvory by měly mít hloubku 9 cm ve stěně a musí být vyvrtány v plné stěně či betonu. Nevrtajte do malty, protože ta nezaručí dostatečně silnou výdrž, jaká je nezbytná pro instalaci markýzy.

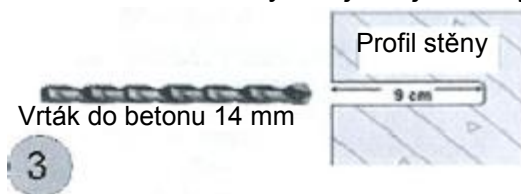

Obrázek 3:

Použijte vrták do betonu 14 mm. Otvory vyvrtajte do hloubky 9 cm.

4. krok: Kotvení ke stěně:

Po vyvrtání otvorů vložte do stěny kotvy. Před vložením kotvy sundejte matici, podložku a pojistný kroužek.

-  Pokud je nutné šrouby zatlouct do stěny kladívkem, doporučujeme nejprve volně vložit na šroub matici, která zabrání poškození závitů šroubu. Na zatloukání kotev nepoužívejte kovové kladívko.

Obrázek 4:

Vložte kotvu do vyvrtaného otvoru, jak ukazuje obrázek







5. krok: Připevnění držáků:

Nasadte držák na šroub vyčnívající ze stěny. Následně nasadte plochou a pružnou podložku a přišroubujte držák pojistnými maticemi. Dobře utáhněte. Stejným způsobem můžete namontovat markýzu také ke stropu.

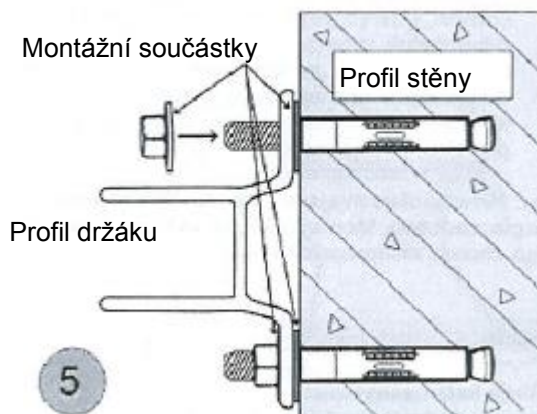
Obrázek 5:

Připravte si držák k namontování ke stěně / stropu a dále postupujte podle obrázku.



-  Silně dotáhněte šrouby klíčem 17 mm: použijte nejlépe nástrčný klíč, zabráníte tím poškození matice.
-  Držáky silně připevněte ke stěně. Pokud se pohybují, dotáhněte je ještě silněji. Ujistěte se, že nástěnné držáky jsou ke stěně silně přišroubované tak, aby se v žádném případě nemohly vytrhnout, až bude markýza nainstalována.
-  **Nepřipevňujte držáky k uvolněným dílům ve stěně ani k jakémukoli jinému povrchu, který není zcela stabilní.**

6. krok: Montáž markýzy:

Po správném nainstalování všech držáků přistupte k montáži markýzy. K dosažení požadované výšky použijte nejméně dva žebříky. Ujistěte se, že žebříky stojí pevně na zemi tak, aby nedošlo k pádu.

Nasadte markýzu na držáky, jak ukazuje obrázek níže, poté nasadte pojistný šroub a upevněte jej. V kompletu se nachází upevňovací úchytky pro montáž ke stěně a stropu:

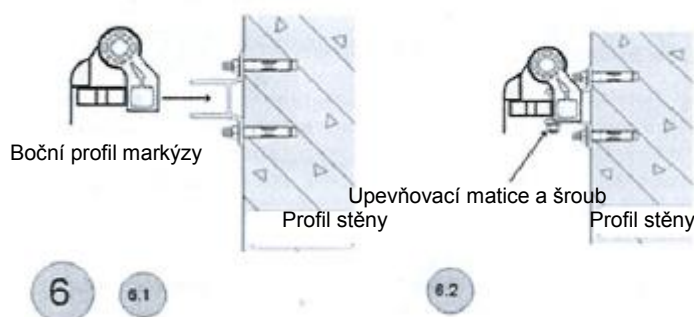

Obrázek 6:

Nasadte markýzu do držáku, jak ukazuje obr. 6.1. Markýzu přišroubujte pomocí dodaných šroubů s plochou podložkou a maticí (obr. 6.2) – řádně je utáhněte.



V případě, že otočnou tyč nejde lehce nasadit do nástěnných držáků, mírně uvolněte šrouby nástěnného držáku a pak to zkuste znovu. Za tímto účelem mírně pohybujte markýzou dopředu a dozadu, až se nosná trubka ocitne v držácích. Pak ihned nasadte pojistný šroub a připevněte jej pomocí klíče 19 mm, následně dotáhněte držáky.

Pozor! Opětovně utáhněte šrouby nástěnných držáků a ujistěte se, že byly řádně zajištěny. Po správném namontování a řádném zajištění markýzy odstraňte ochrannou pásku, která se nachází na ramenech markýzy. V opačném případě ji nebudete moci otevřít. Ochrannou pásku uchovejte; můžete ji v budoucnu opět použít při skladování markýzy.



Upozornění: Nevhodné místo a vadná montáž markýzy mohou způsobit vážné nebezpečí. Markýzu namontujte výhradně poté, kdy se ujistíte, že stěna nebo strop, k nimž chcete markýzu namontovat, jsou k tomuto účelu vhodné.

Fungování:

Nastavení úhlu sklonu:

Markýza se dodává s optimálně uzpůsobeným úhlem sklonu. Uživatel však může úhel sklonu markýzy měnit v rozsahu 0-30 stupňů.



Před nastavením úhlu sklonu vysuňte markýzu maximálně do 1/4 jejího plného výsuvu.

Obrázek 7:

Úhel sklonu můžete měnit na ramenech v oblasti nastavení (obr. 7.1).

Sejměte plastové záslepky, pojistné šrouby uvolněte klíčem 14 mm.

Úhel sklonu zmenšíte otáčením seřizovacího šroubu doprava; úhel sklonu zvětšíte otáčením doleva. Až nastavíte požadovaný úhel sklonu, utáhněte pojistné matice a nasadte plastové záslepky zpět na šrouby (obr. 7.2).

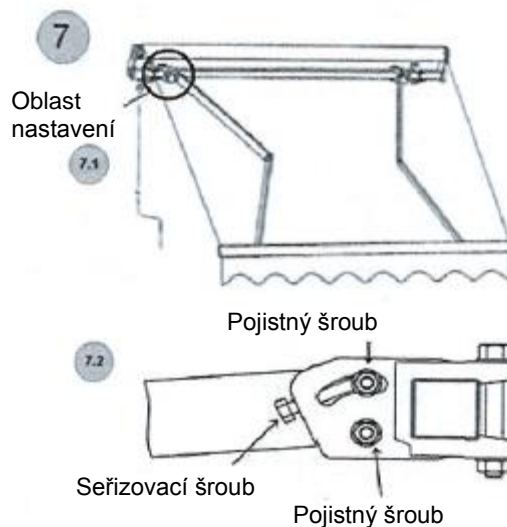

Postupujte tak, jak je popsáno výše, dokud obě ramena nebudou v požadované vodorovné poloze.



Přední tyč musí být vždy vodorovná. Abyste se ujistili, že obě strany jsou zcela vodorovné, zkontrolujte integrovanou vodováhu, která se nachází na přední tyči (u vybraných modelů). Vzduchová bublinka musí být přesně v polovině výšky.



Na šrouby nasadte plastové záslepky, aby byly chráněny před korozí. Kliku vždy vyjměte a uchovejte na suchém a bezpečném místě.

Zasouvání a vysouvání markýzy:

K vysouvání a zasouvání markýzy slouží klika dodaná v balení.

Obrázek 8:

Vložte úchytку kliky do smyčky, která je namontována na markýze. Markýzu otevřete otáčením rukojetí kliky doprava. Otáčením doleva markýzu srolujete.

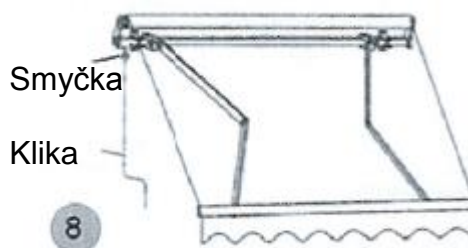

Klikový převod markýzy nemá zarážku omezující otáčky navíjecí trubky. Vždy zasouvejte markýzu správně, aby nedošlo k poškození látky.



Markýza je určena k ochraně před sluncem. Nelze ji používat v době silného větru, deště, krupobití či sněhu. Pakliže nastanou tyto povětrnostní podmínky, ihned markýzu zasuňte.



Nikdy nedovolte dětem, aby si s markýzou hrály.



Ujistěte se, že je látka napnutá. Pokud při vysouvání látka napnutá není, otáčejte klikou vlevo až do jejího napnutí.



Při vysouvání a zasouvání markýzy do ní nevkládejte žádné předměty ani části těla, např. ruce. Nebezpečí přivření!



Ve chvíli, kdy se při zavírání přední tyč dotkne kladky, zasouvání ukončete. V opačném případě se výrobek může poškodit.



Po vysunutí nebo zasunutí markýzy vyjměte kliku ze smyčky a uložte ji v místě nedostupném pro děti.

Obecné pokyny týkající se látky:

Střešní látky jsou výrobky vysoké kvality. Nicméně však vzhledem i k dnešnímu stavu techniky a požadavkům kladeným na ochranu životního prostředí existují hranice dokonalosti. I přes rozvinutou technologii výroby a zpracování někdy dojde k nevelkým chybám v látce. To však v žádném případě nezhoršuje její kvalitu. Abychom zabránili pochybnostem, rádi bychom Vás upozornili na následující vlastnosti:

- Záhyby se tvoří při výrobě a během skládání látek markýzy. V průběhu tohoto procesu se zejména u světlejších barev mohou na povrchu objevit tmavší proužky (jako proužek špíny). Nesnižuje to však hodnotu ani funkčnost markýzy.

- Efektem křídování jsou světlejší proužky, které se tvoří při zpracování materiálu a nelze jim zcela zabránit, a to ani při výrobě vedené s nejvyšší péčí. Proto nemohou být důvodem k reklamaci.
- Za účelem zvýšení neprodyšnosti plátna a ochrany před světlem a deštěm je látka impregnovaná vodou odpuzujícími prostředky. Při minimálním sklonu 14 stupňů bude tento přípravek chránit před světlem a krátkodobým deštěm. Při silnějších a dlouhodobějších srážkách je nutné markýzu schovat, aby se nepoškodila. Markýzu zasunutou „za mokra“ je třeba co nejdříve znovu vysunout, aby se usušila.
- Vrásky v oblasti stehu jsou způsobeny vícevrstvou látkou a různými kroutícími silami na trubce válečku. Různá napětí látky způsobují, že může dojít k jejímu zvrásnění (např. ve vzoru stromečku).
- Vlákno látky nemusí mít stejnou barvu jak nit, která tvoří šev.

(Část:
Důležité informace pro spotřebitele: charakteristika výrobku látek markýzy
Federace výrobců technických tkanin Fabrication eV. BUTex).

Údržba:

Pravidelná údržba nejen pomůže zachovat dlouhou životnost, ale je také důležitá pro bezpečnost jak Vaši, tak jiných osob.

- Pravidelně kontrolujte připevnění nástěnných nebo stropních držáků.
- Převod kontrolujte jednou za půl roku. Pokud zjistíte jakékoli poškození, přestaňte markýzu používat, dokud převod nebude opraven.
- Jednou za půl roku kontrolujte šrouby a matice, pokud jsou uvolněné, utáhněte je.

Obvykle není nutné mazat pohyblivé části markýzy. Avšak bude-li to nezbytné, nepoužívejte maziva na ropné bázi.

Použijte kapátko přiložené ke sprchové trysce. Vydatně namažte oblast mezi koncem trubky a koncovým držákem (svorníkem). Dejte pozor, abyste nepostříkali látku.

Čištění:

Postupem času se na rámu bude hromadit prach a špína a to vyžaduje pravidelné čištění, aby se zachoval správný vzhled markýzy.

Na mytí rámu používejte mírný mycí přípravek ve spreji nebo směs vody a saponátu.

Ve většině případů by nemělo být nezbytné mazat pohyblivé součásti Vaší markýzy.

Látku čistěte alespoň jednou za půl roku.

Na mytí vždy používejte přírodní mýdlo. Voda by měla být studená nebo vlažná. Po očištění by látka měla být zcela suchá. Nepoužívejte vysoušecí přístroje, jako jsou např. sušičky, jen látku nechte usušit přirozenou cestou.

Skladování:

Pokud nechcete markýzu používat po delší dobu, sundejte ji z držáků.

Pozor! K demontáži jsou zapotřebí nejméně dvě dospělé osoby.

- Před zasunutím se ujistěte, že látka je zcela suchá. V případě skladování mokré látky mohou vzniknout skvrny a poškození.
- Markýzu zcela zasuňte.
- Ramena markýzy přivažte k látce tak, aby ji nebylo možné náhodně rozložit. Může to způsobit škody a zranění. Můžete použít ochrannou pásku, kterou jste našli na ramenech po zakoupení markýzy.

- Markýzu demontujete tak, že provedete krok č. 6 návodu na montáž v opačném pořadí.
- Markýzu skladujte v suchu, na bezpečném místě nedostupném pro děti.

Demontáž:

Pokud nechcete markýzu delší dobu používat, demontujte ji.

Pozor! K této práci jsou zapotřebí nejméně dvě dospělé osoby.

- Než začnete markýzu demontovat, zcela ji zasuňte.
- Ramena markýzy přivažte k sobě, zabráníte tak jejímu neúmyslnému rozložení. Může to způsobit škody a zranění. Můžete použít ochrannou pásku, kterou jste sundali z ramen markýzy před montáží.
- Postupujte podle návodu na montáž v opačném pořadí kroků.

Pozor! Dodržujte bezpečnostní pokyny a instrukce také během demontáže.

DoP Nr GUT-M1100-ZJH-16